



Абонентские терминалы
NV-710, NV-710-Wac, NV-710-WB

Руководство по эксплуатации
Версия ПО 2.1.0

Версия документа	Дата выпуска	Содержание изменений
Версия 1.0	07.08.2019	Первая публикация
Версия 1.1	19.05.2020	Синхронизация с версией ПО 2.1.0
Версия программного обеспечения: 2.1.0		
Версия Android 7.1.2		

СОДЕРЖАНИЕ

ВВЕДЕНИЕ	5
Аннотация	5
Условные обозначения	5
1 ОПИСАНИЕ	6
1.1 Назначение	6
1.2 Функции	6
1.3 Основные технические параметры	8
2 КОНСТРУКТИВНОЕ ИСПОЛНЕНИЕ.....	9
2.1 Передняя панель устройства	9
2.2 Задняя панель устройства	9
2.2.1 Световая индикация порта Ethernet.....	10
2.3 Боковая панель устройства. USB-порт.....	10
2.4 Функциональная кнопка «F».....	11
3 НАЗНАЧЕНИЕ КНОПОК ПУЛЬТА ДИСТАНЦИОННОГО УПРАВЛЕНИЯ (ПДУ).....	12
3.1 Универсальный пульт дистанционного управления (ПДУ) медиацентром и телевизором.....	12
3.2 Универсальный Bluetooth-пульт дистанционного управления медиацентром и телевизором	14
4 КОМПЛЕКТ ПОСТАВКИ	15
5 ПОРЯДОК УСТАНОВКИ.....	16
5.1 Инструкции по технике безопасности.....	16
5.2 Правила установки медиацентра	16
5.3 Порядок включения медиацентра	17
6 УПРАВЛЕНИЕ МЕДИАЦЕНТРОМ	21
6.1 Элементы интерфейса и общие принципы управления	21
6.1.1 Общие принципы.....	21
6.1.2 Общие принципы набора текста	21
6.1.3 Управление видео и аудио.....	22
6.1.4 Просмотр изображений	23
7 ОПИСАНИЕ ГЛАВНОГО МЕНЮ ПОЛЬЗОВАТЕЛЬСКОГО ИНТЕРФЕЙСА	24
7.1 Индикация	24
7.2 Основные разделы главного меню	24
7.2.1 Магазин.....	26
7.2.2 Приложение «IPTV»	30
7.2.3 Проводник (Файловый менеджер).....	31
8 НАСТРОЙКА МЕДИАЦЕНТРА	35
8.1 Общее описание	35
8.1.1 Раздел «Сеть».....	36
8.1.2 Раздел «Экран»	38
8.1.3 Раздел «HDMI-CEC».....	40
8.1.4 Раздел «Настройки воспроизведения»	40
8.1.5 Раздел «Звук»	41
8.1.6 Раздел «Приложения».....	42
8.1.7 Раздел «Хранилище и сброс»	44
8.1.8 Раздел «Об устройстве»	45
8.1.9 Раздел «Дата и время»	46
8.1.10 Раздел «Язык»	47
8.1.11 Раздел «Клавиатура»	47
8.1.12 Раздел «Добавить устройство».....	47
9 ОБНОВЛЕНИЕ ПО МЕДИАЦЕНТРА	49
9.1 Общая информация	49
9.2 Обновление через Магазин приложений	49
9.3 Обновление с USB-накопителя	51

9.4	Процедура восстановления заводских настроек	53
9.5	Обновление и настройка через ACS	55
ПРИЛОЖЕНИЕ А ИНСТРУКЦИЯ ПО ПРОГРАММИРОВАНИЮ УНИВЕРСАЛЬНОГО ПУЛЬТА ДУ		56
ПРИЛОЖЕНИЕ Б ИНСТРУКЦИЯ ПО ПРОГРАММИРОВАНИЮ КНОПКИ ON/OFF TV ДЛЯ BLUETOOTH ПУЛЬТА		57
ТЕХНИЧЕСКАЯ ПОДДЕРЖКА		58

ВВЕДЕНИЕ

Аннотация

В настоящем руководстве изложены назначение, технические характеристики, правила безопасной эксплуатации, рекомендации по установке, настройке и использованию цифровых телевизионных абонентских терминалов высокого разрешения NV-710, NV-710-Was, NV-710-WB (в дальнейшем именуемые как медиацентр, IPTV-приставка).

Прежде чем использовать медиацентр, необходимо внимательно ознакомиться с настоящим руководством.

Условные обозначения

Обозначение	Описание
<КЛАВИША>	Заглавными буквами в угловых скобках указываются названия клавиш клавиатуры.

Примечания и предупреждения



Примечания содержат важную информацию, советы или рекомендации по использованию и настройке устройства.



Предупреждения информируют пользователя о ситуациях, которые могут нанести вред устройству или человеку, привести к некорректной работе устройства или потере данных.

1 ОПИСАНИЕ

1.1 Назначение

Медиацентр сочетает в себе функционал телевизионной приставки высокого разрешения (Set-Top-box) и домашнего HD/4K-медиаплеера. Сетевая модель устройства и широкий набор интерфейсов позволяют получить простой и удобный доступ к IP-телевидению (IPTV) и к локальным медиаресурсам.

Четырёхядерный медиапроцессор Amlogic S905X медиаплеера поддерживает широкий набор аудио- и видео-форматов.

Модели NV-710 имеют встроенный двухдиапазонный модуль Wi-Fi 802.11ac¹, обеспечивающий высокую скорость подключения по беспроводной сети, а также встроенный bluetooth-модуль², который позволяет подключать к приставке bluetooth-пульт с голосовым управлением и прочие аксессуары.

Медиацентр обладает большим набором встроенных функций: трансляция IPTV с поддержкой дополнительных услуг, воспроизведение видео- и аудиоданных, просмотр изображений с различных информационных носителей.

Набор встроенных функций медиацентра может быть расширен сервисами оператора (доступ к коллекции видео, музыки оператора и др).

1.2 Функции

- IP-телевидение высокой четкости (Full HD/4K IPTV)
- Домашний FullHD/4K медиаплеер

Медиацентр является универсальным медиаплеером, который позволяет воспроизводить медиаконтент:

- по локальной беспроводной/проводной сети, например, с домашнего компьютера или других подключенных к локальной сети устройств;
- с внешнего носителя (внешний жесткий диск, USB flash-накопитель).

Плеер имеет интуитивно понятный интерфейс, поддерживает функции работы с файлами: копирование, удаление, перемещение файлов.

- Интернет-приложения

Функционал медиацентра можно расширить путем установки приложений как с локального носителя, так и с магазина приложений.

- Возможности мультимедиа

- Поддерживает расширенный набор кодеков и контейнеров, в том числе: M2TS, MKV, MPEG-4.10/H.264, HEVC/H.265;
- Воспроизведение мультимедиа потоков с битрейтом до 50 Мбит/сек;
- Воспроизведение аудио Mp3, MPEG Audio, AAC. Воспроизведение лицензионных кодеков (Dolby Digital AC-3, DTS) может быть возможно при установке специального программного модуля;

¹ Поддерживается в NV-710-Wac и NV-710-WB

² Поддерживается только в NV-710-WB

- Поддержка режима downmix to stereo;
- Просмотр фотографий.
- Сетевые возможности
 - Поддержка протоколов: IPv4, HTTPS, DHCP, IGMP V2/V3, ICMP, UDP, RTP, RTSP, HLS;
 - Подключение к беспроводной сети Wi-Fi 802.11a/b/g/n/ac;¹
 - Удаленное обновление операционной системы через HTTP, TR-069;
 - Установка приложений по сети;
 - Samba-клиент;
 - DLNA-клиент.
- Широкий набор коммутационных возможностей:
 - Подключение к сети оператора: по Ethernet-кабелю, по Wi-Fi¹;
 - Подключение A/V-аппаратуры: HDMI 2.0;
 - Подключение внешних запоминающих устройств: USB 2.0;
 - Подключение USB-клавиатуры, USB-мыши (проводная/беспроводная).



Рисунок 1 – Схема применения

¹ Поддерживается в NV-710-Wac и NV-710-WB

1.3 Основные технические параметры

Основные технические параметры устройства приведены в таблице 1.

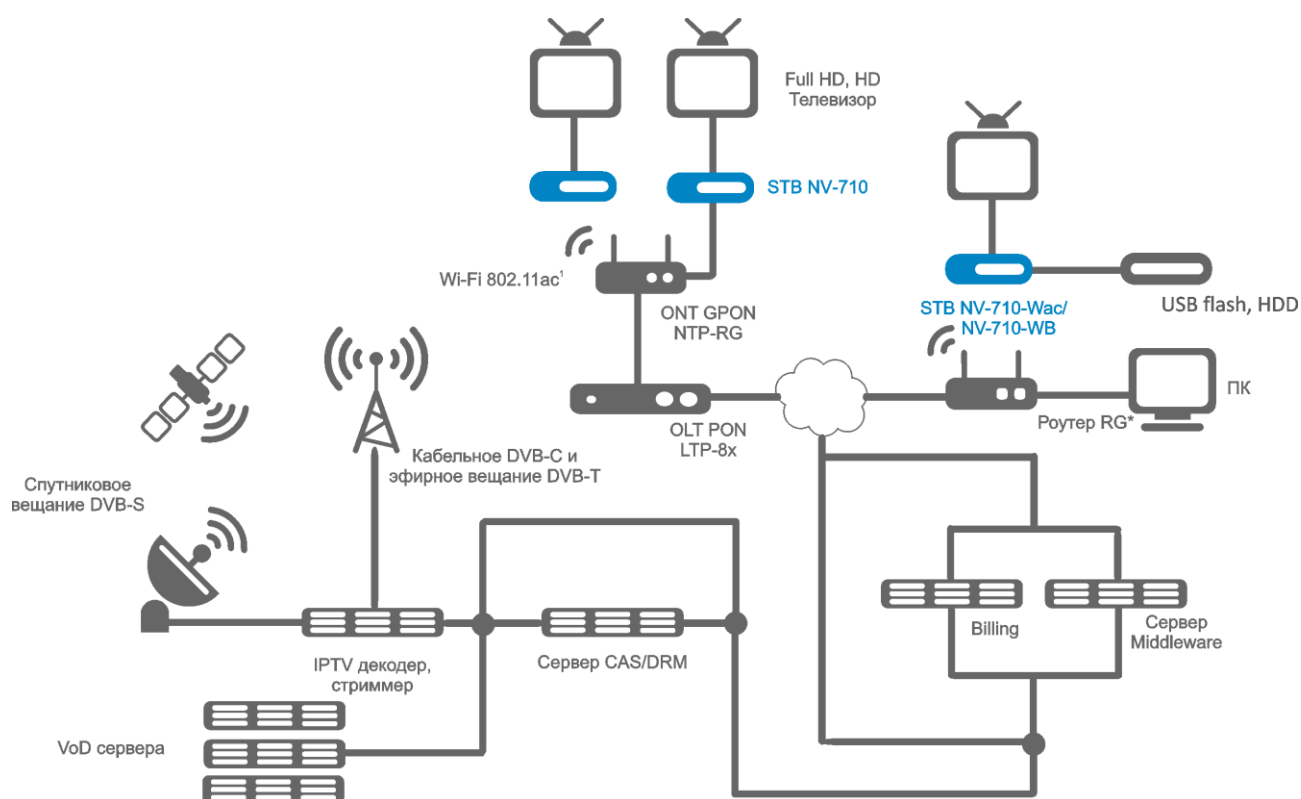
Таблица 1– Основные технические параметры

Общие параметры

Процессор	Amlogic S905X
RAM DDR3 (оперативная память)	2 Гбайт
ROM eMMC (системная память)	8 Гбайт
Операционная система	Android 7.1
Протоколы	IPv4, HTTP, DHCP, IGMP V2/V3, ICMP, UDP, RTP, RTSP, DLNA, SAMBA, HLS
Медиаконтейнеры	MPEG-4.10/H.264, MPEG-2 TS, MPEG-2 PS, AVI, FLV, MOV, MP3, WAV, MP4, MKV, OGG, M2TS, MTS
Видеокодеки	MPEG1, MPEG2(+HD), MPEG4 (+HD), XviD, DivX, AVCHD, Vc1, H.264, H.265
Аудиокодеки	Mp3, MPEG Audio, AAC, AC3, DTS, FLAC
Формат файлов изображения	JPG, JPEG, GIF, PNG
Формат субтитров	SRT, SMI, SSA, ASS
Форматы файлов плейлистов	M3U, XSPF
Браузер	HTML 3.2, HTML 4.01, HTTP 1.1/1.0 RFC2068, DHTML, JavaScript V1.1/1.2/1.5, Unicode UTF-8, Поддержка CSS3
Режимы отображения	UHD 4K, FHD 1080p/i, HD 720p/i
Файловые системы	NTFS, FAT32, EXT2, EXT3

Параметры интерфейса Ethernet

Количество интерфейсов	1
Электрический разъем	RJ-45
Скорость передачи, Мбит/сек	автоопределение, 10/100, дуплекс/полудуплекс
Поддержка стандартов	10/100BASE-T

Параметры беспроводного интерфейса¹

Стандарты	IEEE 802.11a/b/g/n/ac
Частотный диапазон, МГц	2.4, 5 ГГц
Безопасность	64/128/152-битное WEP-шифрование данных; WEP, TKIP и AES
Антенна Wi-Fi	внутренняя

Параметры аудио/видео интерфейсов

Аудио-/видеовыход	HDMI 2.0
-------------------	----------

Другие интерфейсы

USB	USB 2.0
Интерфейс выносного ИК приёмника	1
Bluetooth антенна ²	внутренняя

Настройка/Управление

Локальное управление	с использованием встроенного графического интерфейса
Удаленное управление	по протоколу SSH, TR-069, ADB

Физические характеристики и условия окружающей среды

Напряжение питания	5,3 В постоянного тока
Потребляемая мощность	не более 12 Вт
Допустимая нагрузка USB-порта	не более 0,5 А
Рабочий диапазон температур	от +5 до +40°C
Относительная влажность	до 80%
Габариты (ШхВхГ)	102x20x89 мм
Масса	0,1 кг

¹ Поддерживается в NV-710-Wac и NV-710-WB

² Поддерживается только в NV-710-WB

2 КОНСТРУКТИВНОЕ ИСПОЛНЕНИЕ

В данном разделе описано конструктивное исполнение медиацентра: представлены передняя, задняя и боковая панели устройства, описаны разъемы, светодиодные индикаторы и органы управления.

2.1 Передняя панель устройства

Внешний вид передней панели устройства показан на рисунке 2.



Рисунок 2 – Внешний вид передней панели устройства

На передней панели устройства расположен светодиодный индикатор (1), показывающий состояние устройства (см. таблицу 2).

Текущее состояние устройства отображается при помощи индикатора, расположенного на передней панели устройства. Перечень состояний индикатора работы устройства приведен в таблице 2.

Таблица 2 – Световая индикация состояния устройства

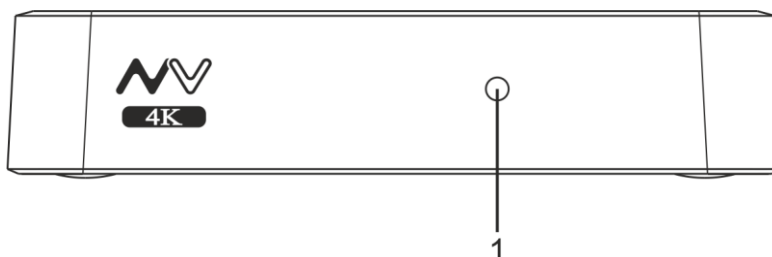
Состояние индикатора (1)	Состояние устройства
Горит зеленым	Устройство включено и готово к работе
Горит красным	Устройство подключено к сети питания, но находится в режиме ожидания
Не горит	Устройство отключено от сети питания или неисправно

2.2 Задняя панель устройства

Внешний вид задней панели устройства показан на рисунке 3.



Рисунок 3 – Внешний вид задней панели устройства

На задней панели устройства расположены следующие разъемы и органы управления (см. таблицу 3).

Таблица 3 – Описание разъемов и органов управления задней панели

Элемент задней панели		Описание
1	ON/OFF	Кнопка для включения/выключения приставки.
2	5V	Разъем для подключения к сети питания.
3	HDMI	Разъем HDMI для передачи на телевизор цифрового видео- и аудиосигнала высокого качества.
4	AV OUT	Разъем AV OUT предназначен для передачи аналогового видео- и аудиосигнала на акустическую систему или телевизор.
5	LAN 10/100	Разъем RJ-45 Ethernet-интерфейса LAN для подключения к сети интернет-провайдера.
6	IR	Разъем для подключения выносного ИК-приёмника.

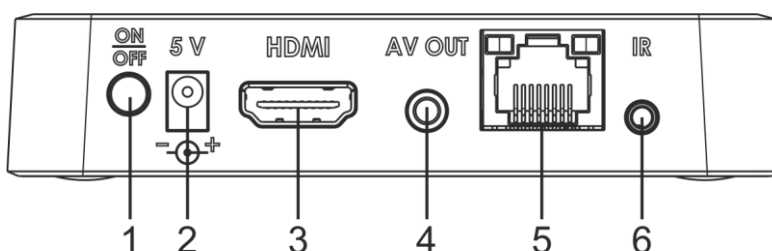
2.2.1 Световая индикация порта Ethernet

Состояние интерфейсов Ethernet отображается светодиодными индикаторами, встроенными в разъем 10/100.



Рисунок 4 – Внешний вид разъема RJ-45

Таблица 4 – Световая индикация интерфейсов Ethernet 10/100

Свечение индикатора ACT	Свечение индикатора LINK	Состояние интерфейса Ethernet
Выключен	Выключен	Порт выключен или соединение не установлено
Выключен	Мигает	Передача данных осуществляется в режиме 100BASE-T
Мигает	Выключен	Передача данных осуществляется в режиме 10BASE-T

2.3 Боковая панель устройства. USB-порт

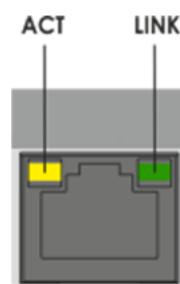

Рисунок 5 – Внешний вид боковой панели устройства

На боковой панели устройства расположен разъем USB 2.0 (обозначен знаком ) для подключения периферийных устройств к медиацентру: внешних жестких дисков, flash-накопителей, устройств ввода (клавиатура, мышь).

Допускается подключение внешних устройств типа USB-Hub для увеличения количества одновременно подключаемых USB-устройств.

2.4 Функциональная кнопка «F»

На нижней панели корпуса расположена функциональная кнопка «F», которая используется для загрузки сервисного режима для обновления прошивки или восстановления заводского ПО.



Внимание! Неосторожное обращение с данной функцией может привести к сбоям в работе медиацентра. Перед использованием кнопки F обратитесь к пункту 9.4 Процедура восстановления заводских настроек.

3 НАЗНАЧЕНИЕ КНОПОК ПУЛЬТА ДИСТАНЦИОННОГО УПРАВЛЕНИЯ (ПДУ)

3.1 Универсальный пульт дистанционного управления (ПДУ) медиацентром и телевизором

В данном разделе описано назначение кнопок пульта дистанционного управления.



Рисунок 6 – Инфракрасный пульт для управления медиацентром и телевизором

Универсальный пульт дистанционного управления работает одновременно в двух режимах:

- управление телевизором (блок TV CONTROL);
- управление медиацентром.

Для управления телевизором используются только кнопки блока «TV CONTROL». Остальные кнопки предназначены для управления медиацентром.

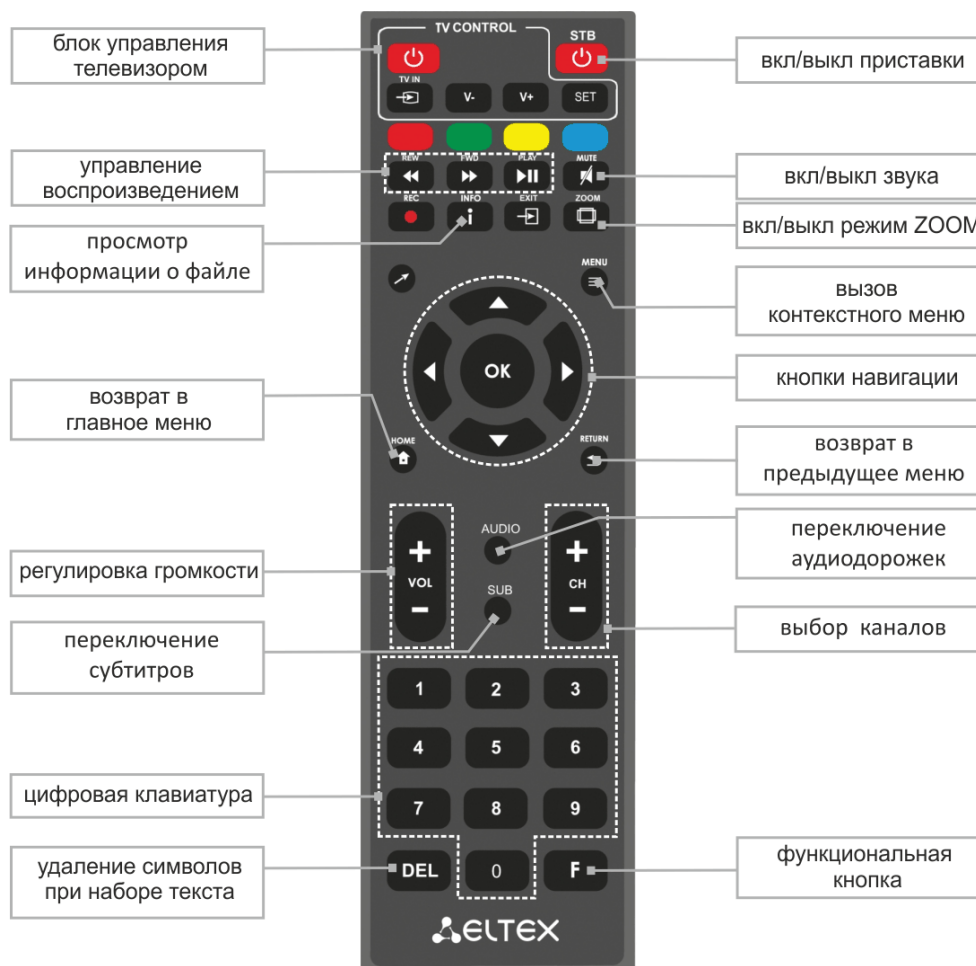

Для того, чтобы управлять телевизором, кнопкам блока TV CONTROL нужно назначить функции кнопок пульта телевизора. Описание процедуры программирования кнопок пульта приведено в Приложение А Инструкция по программированию универсального пульта ДУ

В таблице 5 приведено описание кнопок и индикаторов универсального пульта дистанционного управления для работы с медиацентром.

Таблица 5 – Назначение кнопок пульта дистанционного управления

Кнопки		Действие
On/Off STB		Включение/режим ожидания. Включает приставку или переводит в режим ожидания (Standby)
Красная кнопка		Функционал кнопки устанавливается в зависимости от приложения
Зелёная кнопка		Функционал кнопки устанавливается в зависимости от приложения
Желтая кнопка		Функционал кнопки устанавливается в зависимости от приложения
Синяя кнопка		Функционал кнопки устанавливается в зависимости от приложения
Управление воспроизведением		Кнопки для управления воспроизведением:
PLAY		Пауза/продолжить воспроизведение
REW		Перемотка назад
FWD		Перемотка вперед
MUTE		Выключение/включение звука
REC		Начать запись эфира. Функция доступна для приложения IPTV
INFO		Вызов справки
Exit		Выйти из приложения. Функция доступна в Stalker
ZOOM		Включение функции ZOOM (увеличение/уменьшение окна, перемещение окна)
Стрелка		Включение/выключение курсора мыши. Нажмите данную кнопку для перехода в режим управления курсором мыши и обратно.
MENU		Используется в приложении «Проводник» для вызова контекстного меню.
Кнопки навигации		<p>Кнопки «вверх», «вниз», «вправо», «влево» предназначены для выбора элементов меню.</p> <p>При воспроизведении видео и музыки кнопки «вправо», «влево» используются для перехода на нужный эпизод.</p> <p>Кнопка «OK» предназначена для выбора или подтверждения опции.</p>
HOME		Возврат в главное меню
RETURN		Возврат на уровень назад
Громкость		Регулировка громкости
AUDIO		Переключение аудиодорожки
SUB		Переключение субтитров

CH		Последовательное переключение каналов. В режиме ZOOM регулировка размера изображения.
Цифровая клавиатура		Используется для навигации по каналам, ввода цифр
DEL		При наборе текста удаляет символы
F		Функционал кнопки устанавливается в зависимости от раздела меню

3.2 Универсальный Bluetooth-пульт дистанционного управления медиacentром и телевизором¹



Рисунок 7 – Универсальный Bluetooth-пульт дистанционного управления медиacentром и телевизором

Таблица 6 – Назначение кнопок bluetooth-пульта дистанционного управления

Кнопки		Действие
On/Off STB		Включение/режим ожидания медиacentра. Включает приставку или переводит в режим ожидания (Standby).
On/Off TV		Включение/режим ожидания телевизора. Включает телевизор или переводит в режим ожидания (Standby). Для задания кнопке данной функции ее необходимо запрограммировать, см. Приложение Б

¹ Для модели NV-710-WB

		Инструкция по программированию кнопки ON/OFF TV для bluetooth-пульта.
Кнопки навигации		Кнопки «вверх», «вниз», «вправо», «влево» предназначены для выбора элементов меню. При воспроизведении видео и музыки кнопки «вправо», «влево» используются для перехода на нужный эпизод. Кнопка «OK» предназначена для выбора или подтверждения опции.
HOME		Возврат в главное меню.
МЫШЬ (курсор)		Включение/выключение курсора мыши. Нажмите данную кнопку для перехода в режим управления курсором мыши. Нажимайте кнопку для выбора объектов меню (функция левой кнопки мыши). Чтобы выйти из режима управления курсором мыши, нажмите «вверх», «вниз», «вправо» или «влево».
RETURN		Возврат на уровень назад.
Громкость, голосовой ввод		Регулируйте громкость с помощью «-» и «+». Для того, чтобы активировать режим голосового ввода, нажмите и удерживайте значок микрофона, расположенный посередине кнопки. Отпустите кнопку, чтобы выйти из режима голосового ввода.

4 КОМПЛЕКТ ПОСТАВКИ

В комплект поставки входят:

- Абонентский терминал;
- Адаптер питания 5,3В, 2А;
- Инфракрасный пульт дистанционного управления;
- Элементы питания для пульта ДУ – 2 шт;
- Кабель HDMI;
- Кабель Ethernet категории 5е (опционально);
- Выносной ИК-приемник (опционально);
- Bluetooth-пульт (опционально);
- Памятка о документации;
- Руководство по установке и первичной настройке.

5 ПОРЯДОК УСТАНОВКИ

В данном разделе описаны инструкции по технике безопасности, процедура установки и порядок включения устройства.

5.1 *Инструкции по технике безопасности*

1. Не устанавливайте телевизионную IP-приставку рядом с источниками тепла и в помещениях с температурой ниже 5°C или выше 40°C.
2. Не используйте устройство в помещениях с высокой влажностью. Не подвергайте устройство воздействию дыма, пыли, воды, механических колебаний или ударов.
3. Не вскрывайте корпус устройства. Внутри устройства нет элементов, предназначенных для обслуживания пользователем.

5.2 *Правила установки медиацентра*

1. Перед установкой и включением устройства необходимо проверить устройство на наличие видимых механических повреждений. В случае наличия повреждений следует прекратить установку устройства, составить соответствующий акт и обратиться к поставщику.
2. Если устройство находилось длительное время при низкой температуре, перед началом работы следует выдержать его в течение двух часов при комнатной температуре. После длительного пребывания устройства в условиях повышенной влажности перед включением выдержать в нормальных условиях не менее 12 часов.
3. Устройство устанавливается в горизонтальном положении, соблюдая инструкции по технике безопасности.

5.3 Порядок включения медиацентра

ШАГ 1 Подключение медиацентра к телевизору

Подключите кабель HDMI к разъему медиацентра и к разъему HDMI телевизора, рисунок 8.



Рисунок 8 – Подключение медиацентра к телевизору

ШАГ 2 Подключение медиацентра к сети провайдера

Вам понадобится сетевой Ethernet-кабель, проведенный вашим интернет-провайдером.

Выберите схему подключения медиацентра к сети провайдера:

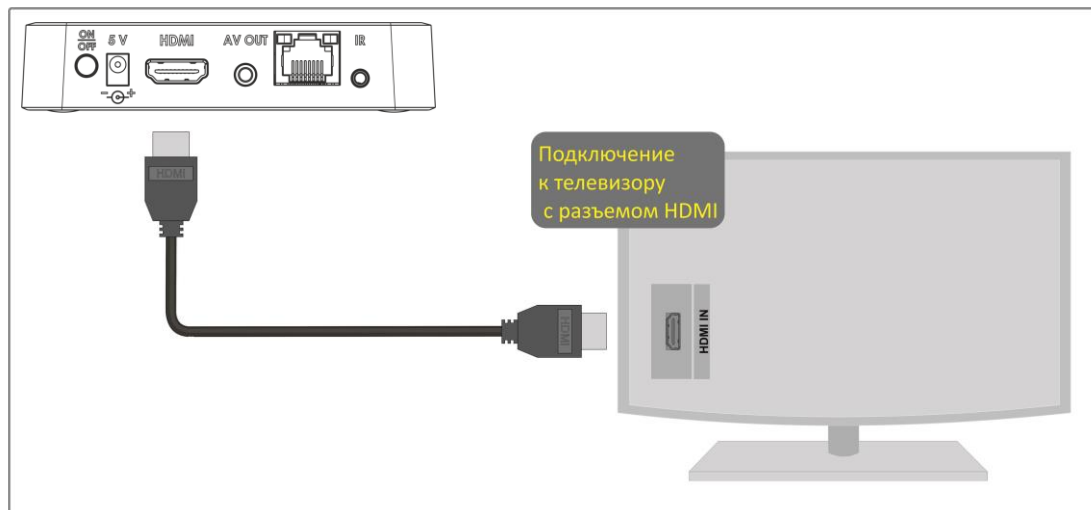
1 Подключение к сети провайдера осуществляется через Ethernet-кабель.

а) Подключение к сети провайдера без использования домашнего маршрутизатора.

Подключите сетевой Ethernet-кабель, проведённый вашим интернет-провайдером, к разъему LAN 10/100 медиацентра, рисунок 9.

Параметры сети медиацентр получит автоматически при включении. Если понадобится, параметры сети можно изменить в меню медиацентра, см. 8.1.1 Раздел «Сеть».



Рисунок 9 – Подключение к сети провайдера без домашнего маршрутизатора

- б) Подключение к сети провайдера, используя домашний маршрутизатор, коммутатор, хаб.
Использование домашнего маршрутизатора позволяет организовать локальную сеть. При выборе данного способа подключения медиасервер может воспроизводить медиаконтент из домашней сети.

Подключите сетевой Ethernet-кабель к разъемам LAN 10/100 медиасервера и вашего маршрутизатора, рисунок 10.

Подключите сетевой Ethernet-кабель, проведенный вашим интернет-провайдером, к разъему WAN вашего маршрутизатора.

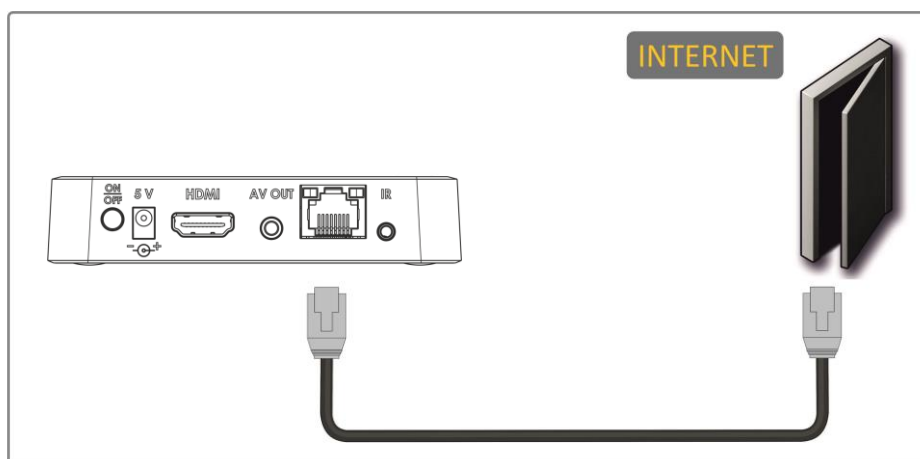
Название разъема WAN может быть другим, в этом случае обратитесь к документации по вашему маршрутизатору.

Параметры сети можно изменить в меню медиасервера, см. 8.1.1 Раздел «Сеть».



Рисунок 10 – Подключение к сети провайдера, используя маршрутизатор

2 Подключение к сети провайдера осуществляется по Wi-Fi (организация локальной беспроводной сети).¹

При этом способе подключения используется домашний Wi-Fi маршрутизатор. Использование домашнего Wi-Fi маршрутизатора позволяет организовать беспроводную локальную сеть.

При выборе данного способа подключения медиасервер может воспроизводить медиаконтент из домашней сети.

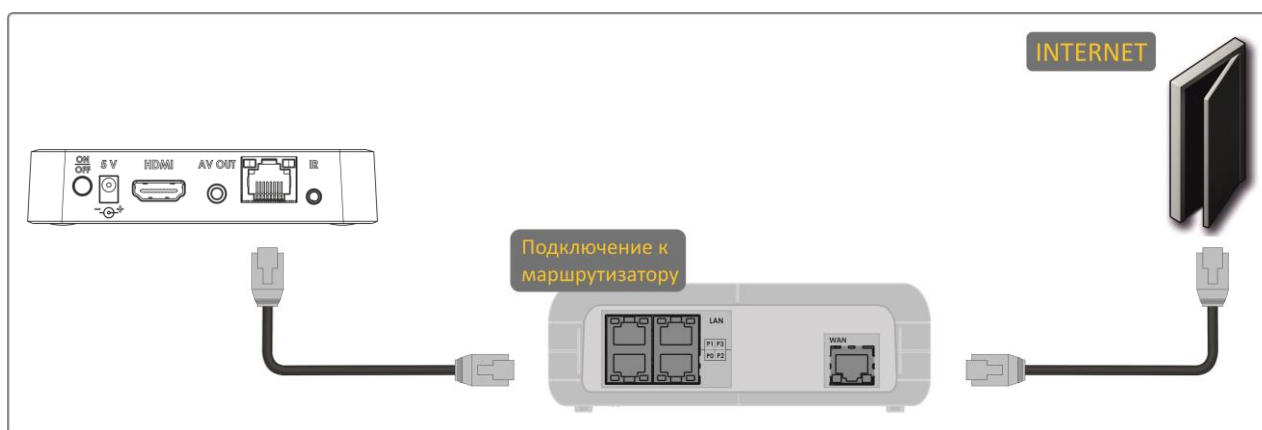
- Включите Wi-Fi на вашем маршрутизаторе (для получения дополнительных сведений см. документацию по вашему маршрутизатору).
- Далее необходимо подключить медиасервер к Wi-Fi сети вашего маршрутизатора. Для этого обратитесь к разделу 8.1.1.1 Подключение по сети Wi-Fi.

¹ Поддерживается в NV-710-Wac и NV-710-WB



Рисунок 11 – Подключение к сети провайдера, используя Wi-Fi маршрутизатор

ШАГ 3 Подключение медиацентра к сети питания

Подключите шнур адаптера питания к разъему питания устройства 5V. Далее подключите адаптер к источнику питания, рисунок 12.

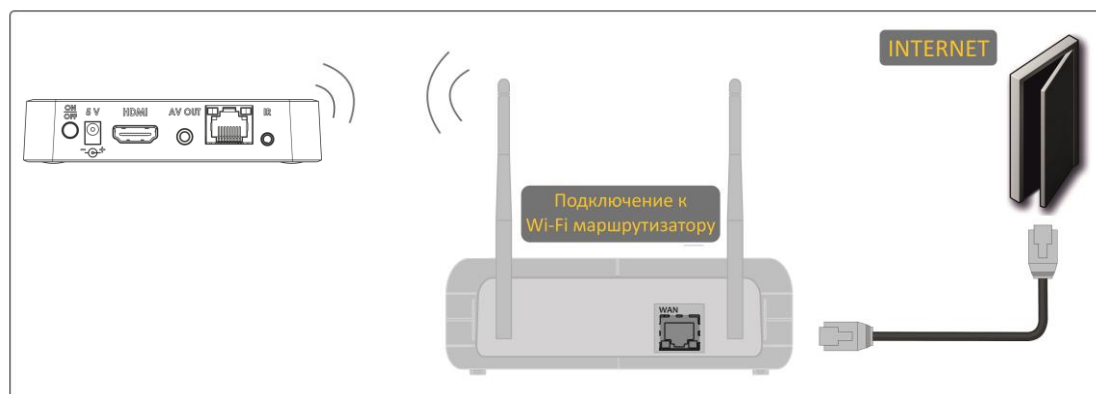

Рисунок 12 – Пример подключения медиацентра

ШАГ 4 Включение медиацентра

После подключения медиацентра к сети питания дождитесь полной загрузки устройства (это может занять около минуты).

Затем переключите телевизор на источник сигнала, к которому подключен медиацентр (для получения дополнительных сведений см. документацию по вашему телевизору).

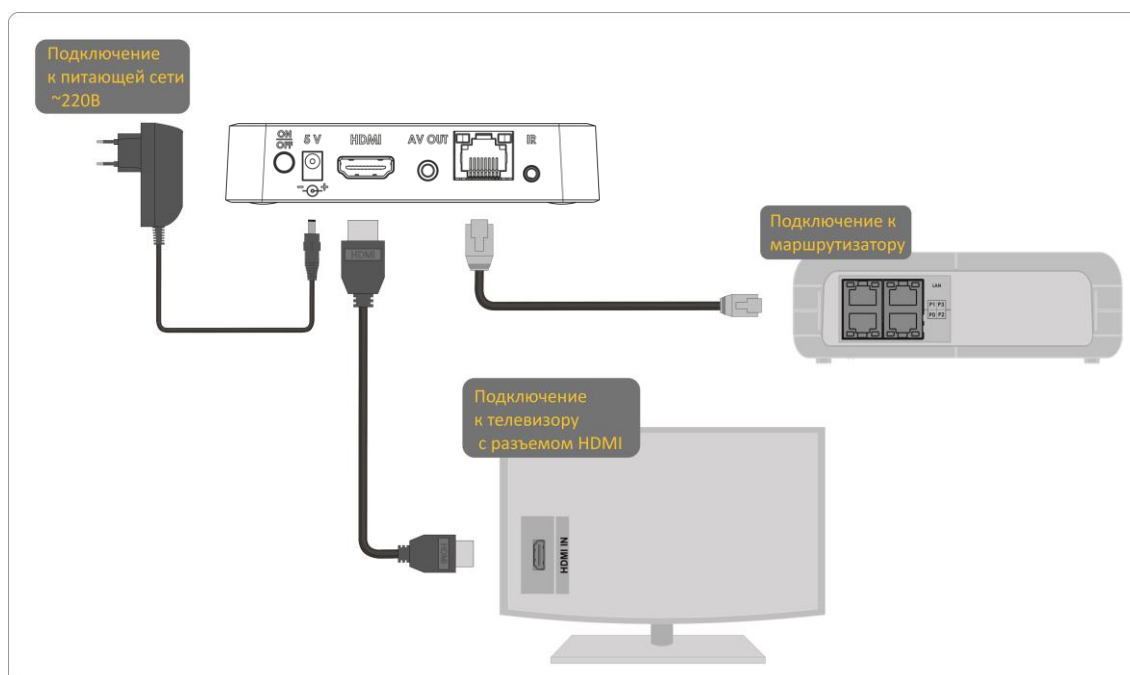

Рисунок 13 – Заставки медиацентра при запуске приставки



При первом включении медиацентра может начаться обновление ПО («прошивки»). Пожалуйста, не препятствуйте этому. Как только ПО медиацентра обновится, вы сможете в полной мере насладиться всеми его возможностями.

6 УПРАВЛЕНИЕ МЕДИАЦЕНТРОМ

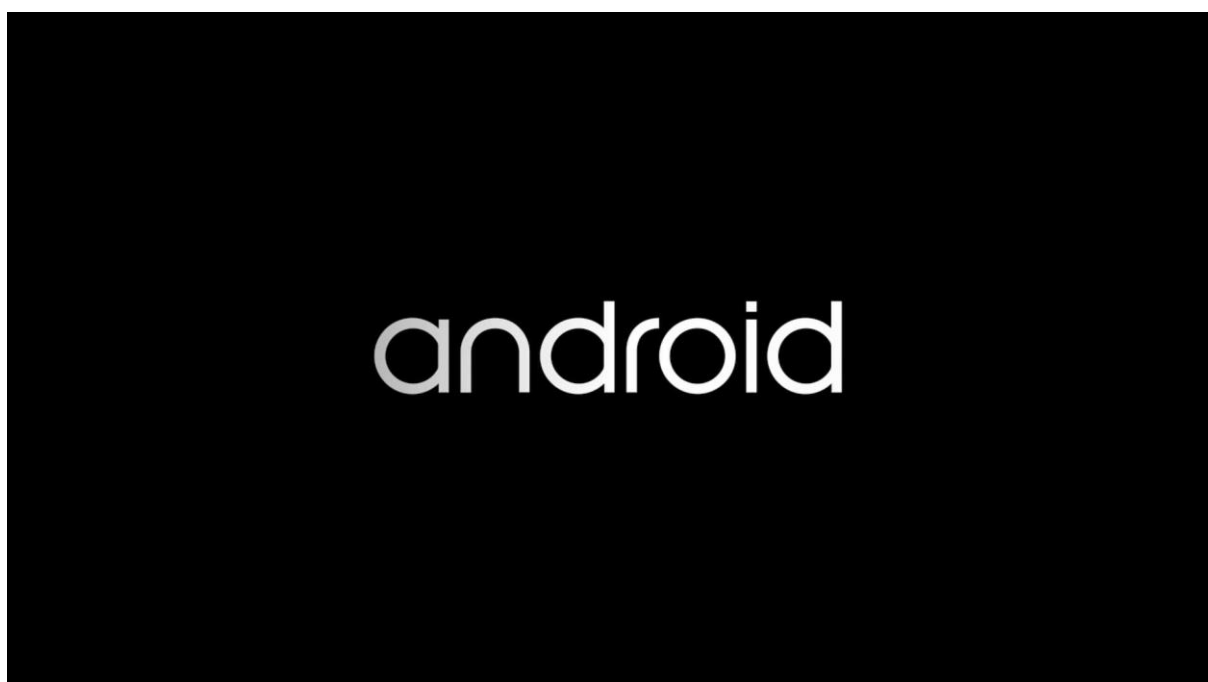
6.1 Элементы интерфейса и общие принципы управления

6.1.1 Общие принципы

Управление медиацентром осуществляется с помощью графического пользовательского интерфейса. Пользовательский интерфейс медиацентра обеспечивает полный контроль функций устройства. Позволяет получить доступ к меню провайдера, различным приложениям и настройкам медиацентра.

Главное меню состоит из разделов, которые представлены в виде графических изображений. При выборе раздела его иконка подсвечивается. В зависимости от выполняемых задач, в каждом разделе содержится своя подсистема навигации и управления. Подробное описание основных разделов приведено ниже.

Управление медиацентром может осуществляться с помощью пульта дистанционного управления (входит в комплект поставки), клавиатуры, мыши (устанавливается пользователем при необходимости). В данном разделе приведены общие принципы управления устройством.

В таблице 7 указано назначение клавиш клавиатуры и кнопок пульта дистанционного управления.

Таблица 7 – Общие принципы управления медиацентром

Кнопка пульта ДУ		Клавиша клавиатуры	Действие	
		HOME	возврат в главное меню	
		RETURN	←Backspace	возврат на уровень назад
		влево вправо	← →	переход по меню влево, вправо; переход по вкладкам влево, вправо
		вверх вниз	↑ ↓	переход по меню вверх, вниз; выбор значения в выпадающем списке
		OK	ENTER	выбор пункта меню; подтверждение выбора

6.1.2 Общие принципы набора текста

Для ввода чисел, букв и символов можно воспользоваться пультом ДУ или клавиатурой.

Для ввода текста с помощью пульта ДУ используется виртуальная клавиатура.

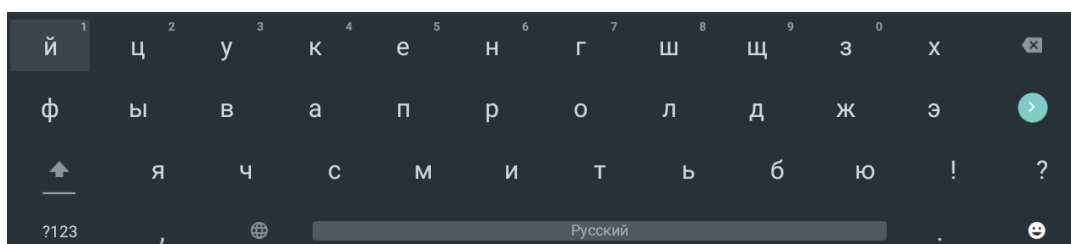

- Для навигации по виртуальной клавиатуре используются кнопки «вниз», «вверх», «влево», «вправо».
- Для нажатия кнопки виртуальной клавиатуры используется «ОК».
- Кнопка «DEL» используется для удаления символов.
- Для закрытия виртуальной клавиатуры без сохранения изменений нажмите «RETURN».

Настройка параметров клавиатуры выполняется в меню «Настройки» → «Клавиатура», подробное описание приведено в разделе 8.1.11 Раздел «Клавиатура».

6.1.3 Управление видео и аудио

В данном разделе приведены принципы управления пультом ДУ при воспроизведении видео, музыки.

1 Управление воспроизведением:

- для запуска воспроизведения нажмите кнопку «PLAY» или «ОК»;
- для паузы нажмите кнопку «PLAY» или «ОК»;
- для остановки воспроизведения и возврата в основное меню нажмите кнопку «RETURN».

2 Переход на указанный эпизод:

- Кнопками «влево», «вправо» или «REW», «FWD» установите курсор на нужный эпизод и нажмите кнопку «ОК».

3 Регулировка звука:

Для изменения уровня звука используются кнопки:

- «VOL» + – увеличить громкость;
- «VOL» - – уменьшить громкость;
- «MUTE» – полностью отключить звук.

3 Смена аудиодорожки¹.

Для переключения аудиодорожки нажмите кнопку «AUDIO», кнопками навигации «вверх», «вниз» выберите нужный вариант и нажмите кнопку «ОК».

	«PLAY»: - пауза; - запуск воспроизведения.
	«OK»: - подтверждение выбора; - пауза; - запуск воспроизведения.
	«RETURN» – остановка воспроизведения и возврат на уровень назад.
	кнопки «FWD», «REW» и кнопки навигации «влево», «вправо» – перемещение курсора назад и вперед на нужный эпизод.
	
	«ZOOM» – увеличение или уменьшение масштаба изображения.
	«VOL» – регулировка громкости.
	«MUTE» – выключение, включение звука.
AUDIO 	«AUDIO» – выбор аудиодорожки.
SUB 	«SUB» – выбор/выключение субтитров.

4 Смена и выключение субтитров¹.

Для переключения субтитров нажмите кнопку «SUB», кнопками навигации «вверх», «вниз» выберите нужный вариант и нажмите кнопку «ОК».

¹ Функция недоступна при воспроизведении аудиоконтента

5 Смена аудиодорожки¹.

Для переключения аудиодорожки нажмите кнопку «**AUDIO**», кнопками навигации «**вверх**», «**вниз**» выберите нужный вариант и нажмите кнопку «**OK**».

6 Смена и выключение субтитров¹.

Для переключения субтитров нажмите кнопку «**SUBT**», кнопками навигации «**вверх**», «**вниз**» выберите нужный вариант и нажмите кнопку «**OK**».

7 Изменение размера экрана:

Для увеличения или уменьшения масштаба изображения нажмите кнопку для перехода в режим «**ZOOM**». Кнопками навигации выберите нужный режим отображения:

- *Box* – трансляция изображения без изменения масштаба;
- *Full* – изображение будет увеличено по размеру экрана;
- *Panscan* – изображение будет растянуто по ширине экрана.

Для выхода из режима «**ZOOM**» нажмите кнопку «**RETURN**».

6.1.4 Просмотр изображений

В данном разделе приведены принципы управления пультом ДУ при просмотре изображений.

	<p>«ZOOM» – запуск/остановка режима ZOOM.</p>
	<p>кнопки навигации «влево», «вправо»: - предыдущее, следующее изображение; - в режиме ZOOM перемещение изображения влево и вправо.</p>
	<p>кнопки навигации «вверх», «вниз» – в режиме ZOOM перемещение изображения вверх и вниз.</p>
	<p>«PLAY» – начать/остановить слайд-шоу.</p>
	<p>«RETURN» – возврат на уровень назад.</p>
	<p>«CH» – в режиме ZOOM уменьшение, увеличение изображения.</p>

¹ Функция недоступна при воспроизведении аудиоконтента.

7 ОПИСАНИЕ ГЛАВНОГО МЕНЮ ПОЛЬЗОВАТЕЛЬСКОГО ИНТЕРФЕЙСА

В главном меню пользовательского интерфейса выполняется выбор раздела для дальнейшей работы.

Выбор раздела осуществляется:

- с пульта дистанционного управления: кнопками навигации «влево», «вправо» и подтверждение выбора «ОК»;
- с клавиатуры: стрелками ← →, для подтверждения выбора нажать <enter>, таблица 7;







Возврат в главное меню из любого раздела пользовательского интерфейса осуществляется нажатием кнопки «HOME» на пульте дистанционного управления.

7.1 Индикация

В пользовательском интерфейсе медицентра реализована визуальная индикация текущего состояния подключения к сети провайдера, таблица 8.

Таблица 8 – Визуальная индикация текущего состояния подключения к сети провайдера

Внешний вид	Описание состояния
 	<p>Подключение к сети провайдера выполняется по проводному Ethernet-интерфейсу.</p> <p>Подсвечено белым — Ethernet-интерфейс подключен. Подсвечено серым — Ethernet-интерфейс не подключен.</p>
 	<p>Подключение к сети провайдера выполняется по Wi-Fi.¹</p> <p>Подсвечено белым — соединение по Wi-Fi подключено. Подсвечено серым — соединение по Wi-Fi отсутствует.</p>
	<p>Подключение внешнего bluetooth-устройства.²</p> <p>Значок присутствует на экране launcher'a – bluetooth-устройство подключено.</p>

7.2 Основные разделы главного меню

На рисунке 14 показан внешний вид главного меню пользовательского интерфейса. В таблице 9 приведено описание разделов главного меню.

¹ Поддерживается в NV-710-Wac и NV-710-WB

² Поддерживается только в NV-710-WB







Рисунок 14 – Внешний вид главного меню

Таблица 9 – Описание основных разделов главного меню

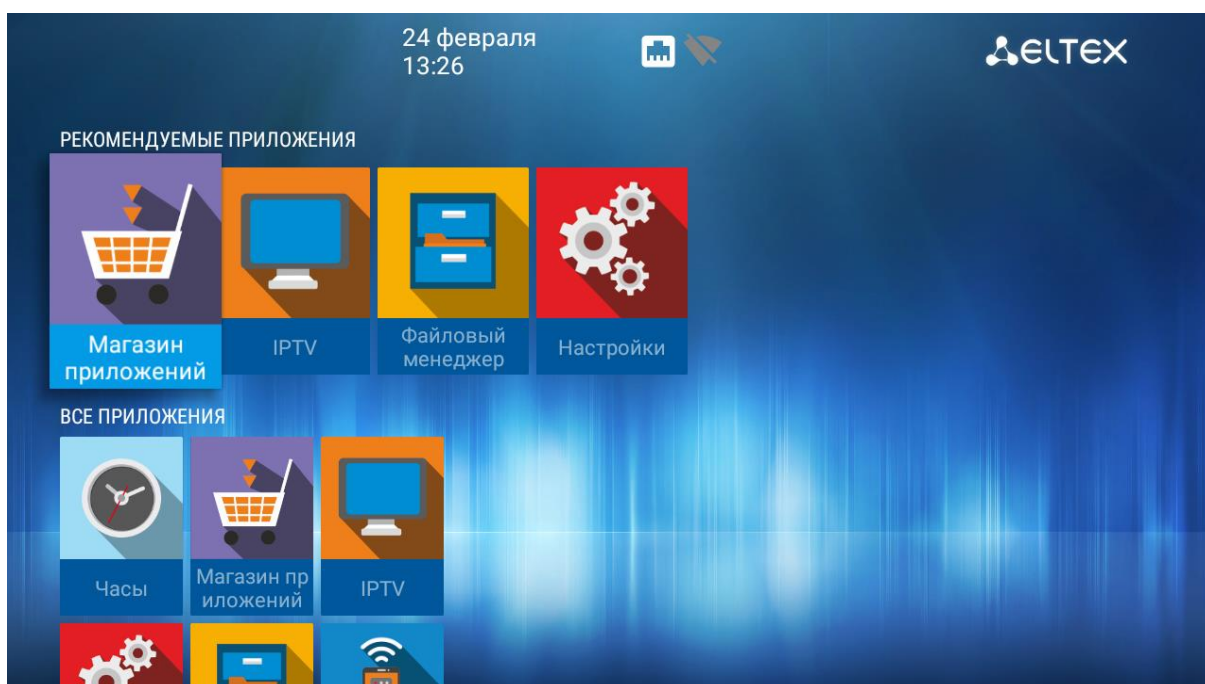
Раздел	Описание
	<p>Меню «Магазин приложений»</p> <p>В меню «Магазин приложений» представлены различные приложения, которые можно установить и использовать в медиацентре.</p>
	<p>Приложение «IPTV»</p> <p>Приложение позволяет просматривать предоставляемые интернет-оператором каналы IP-телевидения и программу телепередач.</p>
	<p>Меню «Файловый менеджер»</p> <p>В меню осуществляется:</p> <ul style="list-style-type: none"> – выбор и просмотр мультимедийных файлов с внешних жестких дисков, flash-накопителей USB; – просмотр мультимедийных файлов из локальной сети; – просмотр мультимедийных файлы с DLNA-сервера.
	<p>Меню «Настройки»</p> <p>В данном меню можно выполнить настройки устройства.</p>



Состав приложений и внешний вид главного меню могут отличаться от приведенного выше. Состав определяется версией ПО медиацентра и кастомизацией, применяемой на сети провайдера.

7.2.1 Магазин

7.2.1.1 Общее описание

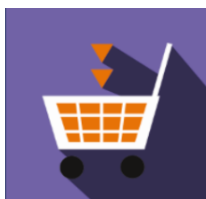

В меню «Магазин» содержатся различные приложения, которые можно установить и использовать в медиацентре.

Для перехода в меню «Магазин» с помощью кнопок навигации **«вправо»**, **«влево»** на пульте выберите «Магазин» и подтвердите выбор кнопкой **«ОК»**.

Для выхода из меню «Магазин» и возврата в главное меню нажмите кнопку **«HOME»**.



Рисунок 15 – Внешний вид меню «Магазин»

- Для перехода по закладкам приложения «Магазин» воспользуйтесь кнопками навигации **«вправо»**, **«влево»**.
- Для выбора приложения воспользуйтесь кнопками **«вверх»**, **«вниз»**.
- Для подтверждения выбора нажмите кнопку **«ОК»**.

7.2.1.2 Подключение к магазину

При запуске медиацентра и входе в магазин приложений, если ПО имеет фабричные установки, по умолчанию подключение будет производиться по адресу *android-market.eltex.local*. Изменить данный адрес можно следующим способом:

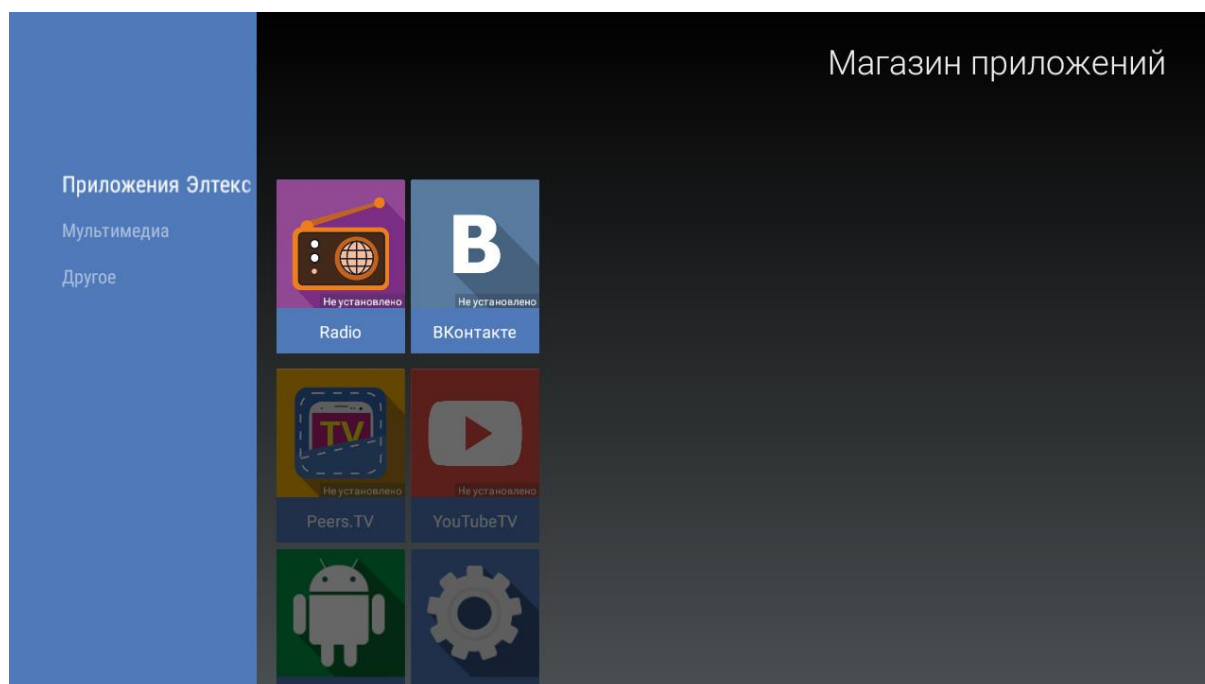
1. Зайдите в приложение «Магазин».
2. В приложении «Магазин» нажмите и удерживайте кнопку **«F» на пульте ДУ**.
3. Появится диалоговое окно с запросом ввода PIN кода:

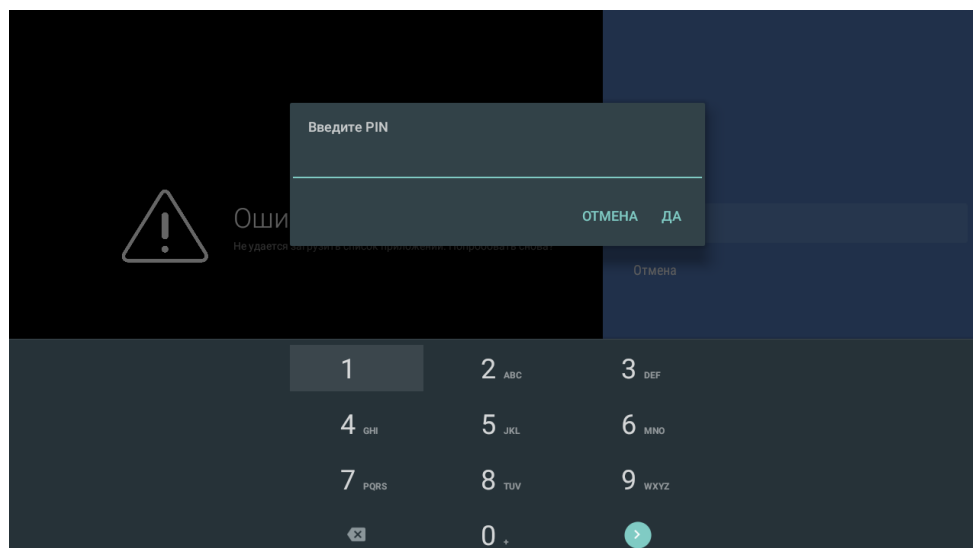

4. Введите PIN код, например, 0000 (четыре нуля), и нажмите ОК. PIN код может отличаться, зависит от версии ПО и кастомизации провайдера.
5. В появившемся диалоговом окне выберите адрес market.eltex-media.ru или введите другой адрес, информацию о котором можно получить у своего провайдера.

7.2.1.3 Управление приложениями

Установка

Для установки приложения в систему:

1. Выберите приложение кнопками навигации и нажмите «ОК».
2. В персональном меню приложения нажмите кнопку «Установить».

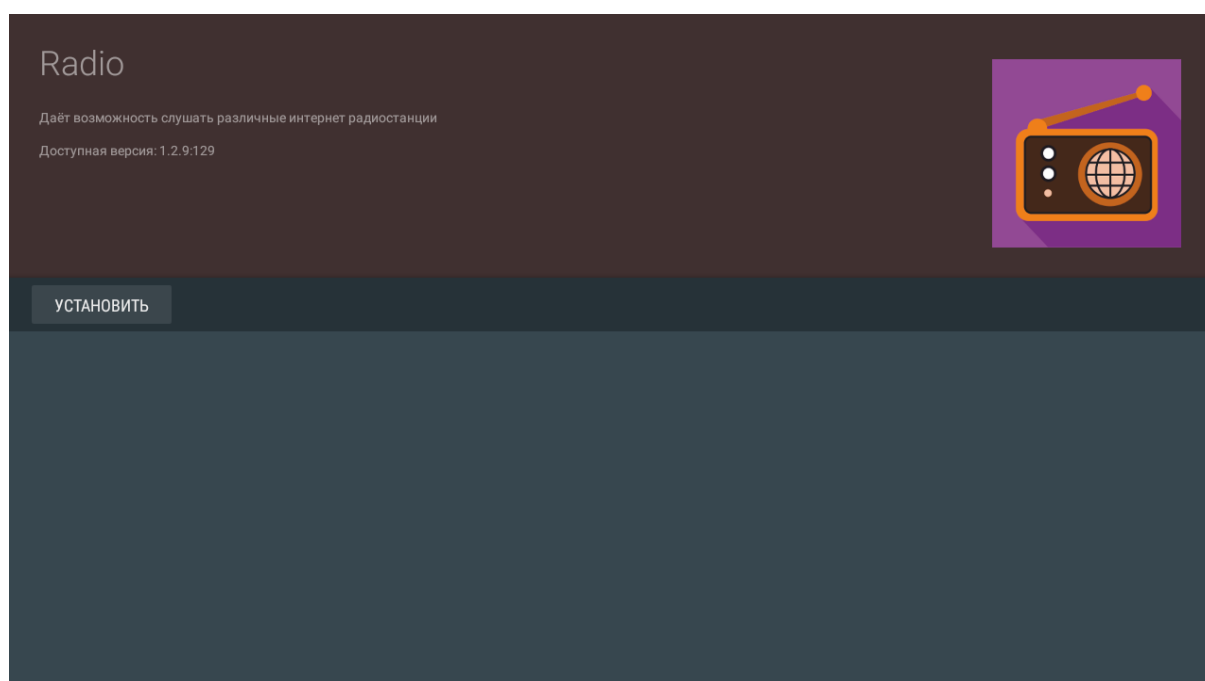

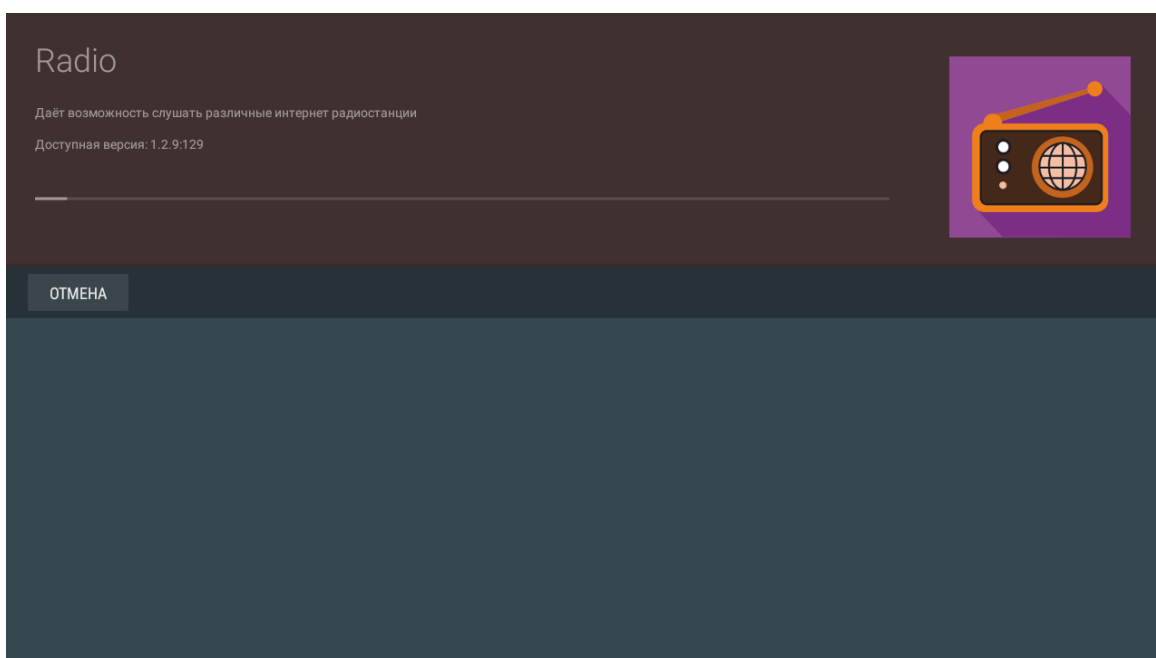

Удаление

Для удаления приложения из системы:

1. Выберите приложение кнопками навигации и нажмите «ОК».
2. В персональном меню приложения нажмите кнопку «Удалить».

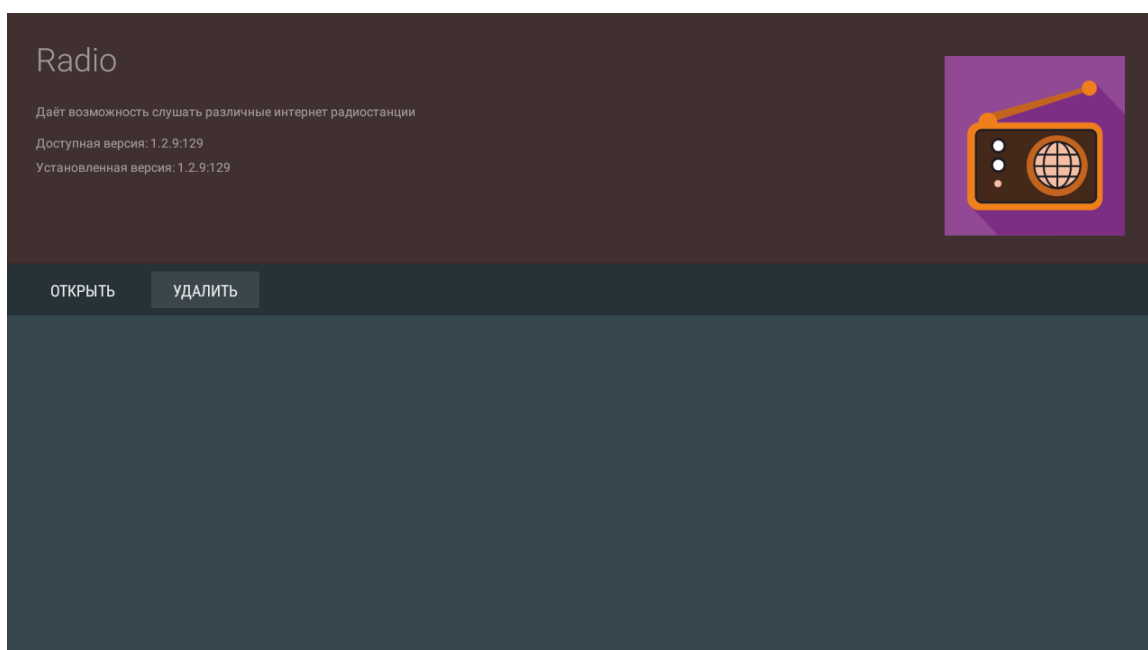

Обновление

Если доступно обновление для приложения, то в описании к приложению будет указано **«Доступно обновление»**.

Для установки новой версии приложения:

1. Выберите приложение кнопками навигации и нажмите **«ОК»**.

2. В персональном меню приложения нажмите кнопку **«Обновить»**.

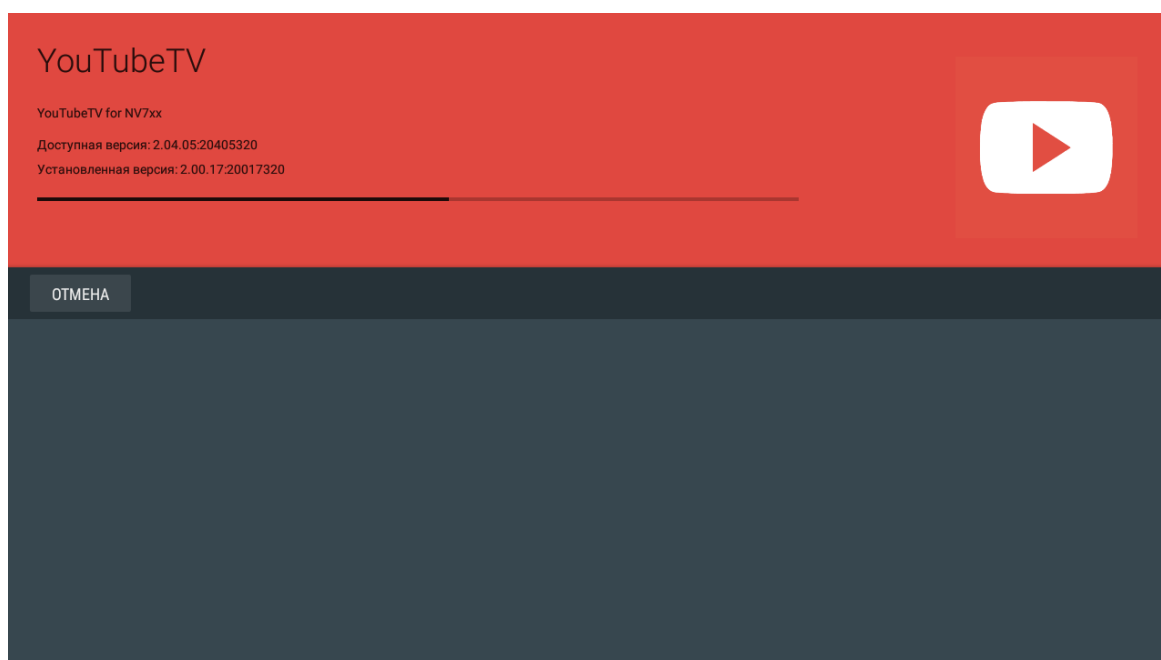
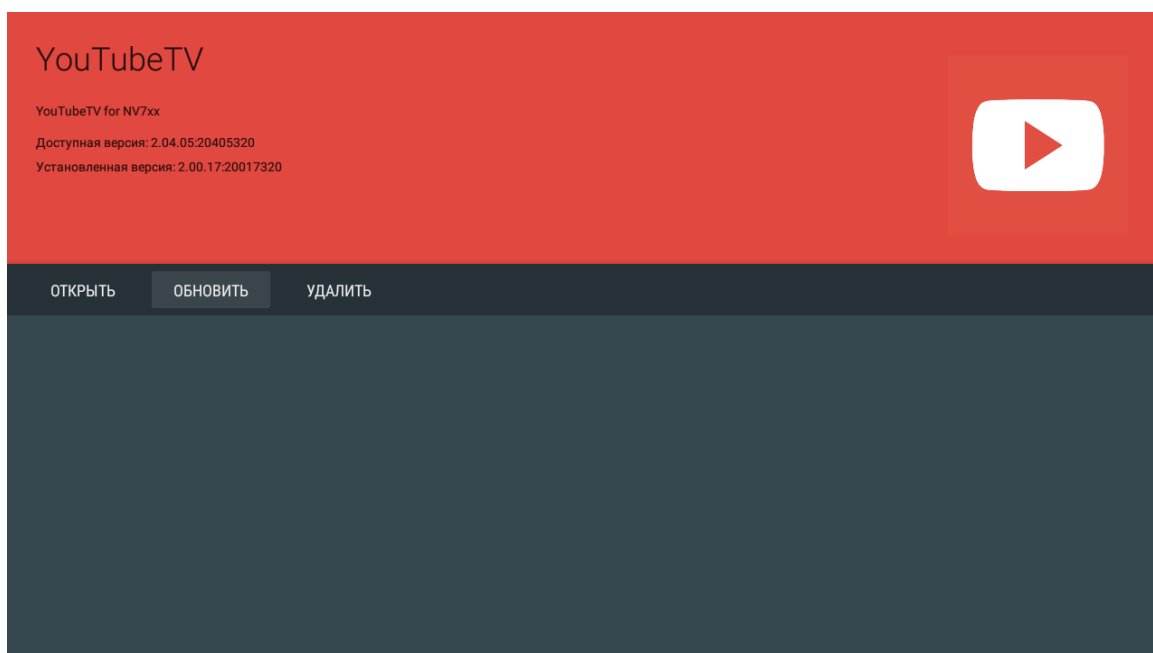

Также на экране может появиться уведомление о доступном обновлении:

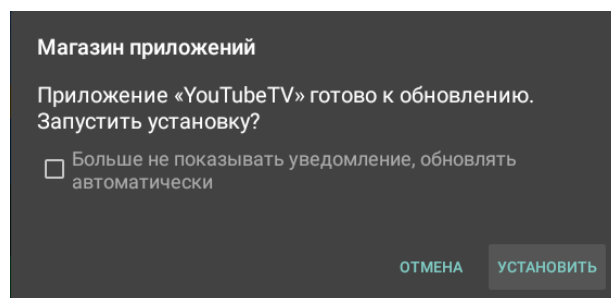

Для обновления приложения нажмите кнопку **«Установить»**.

Если вы не хотите получать уведомления об обновлении приложений, установите флаг **«Больше не показывать уведомление, обновлять автоматически»** и нажмите кнопку **«Установить»**. Отменить данные настройки можно в меню «Магазин», раздел «Настройки».

Настройка параметров обновления

Для выполнения настроек обновления кнопками **«влево»**, **«вправо»** выберите вкладку **«настройки»**.

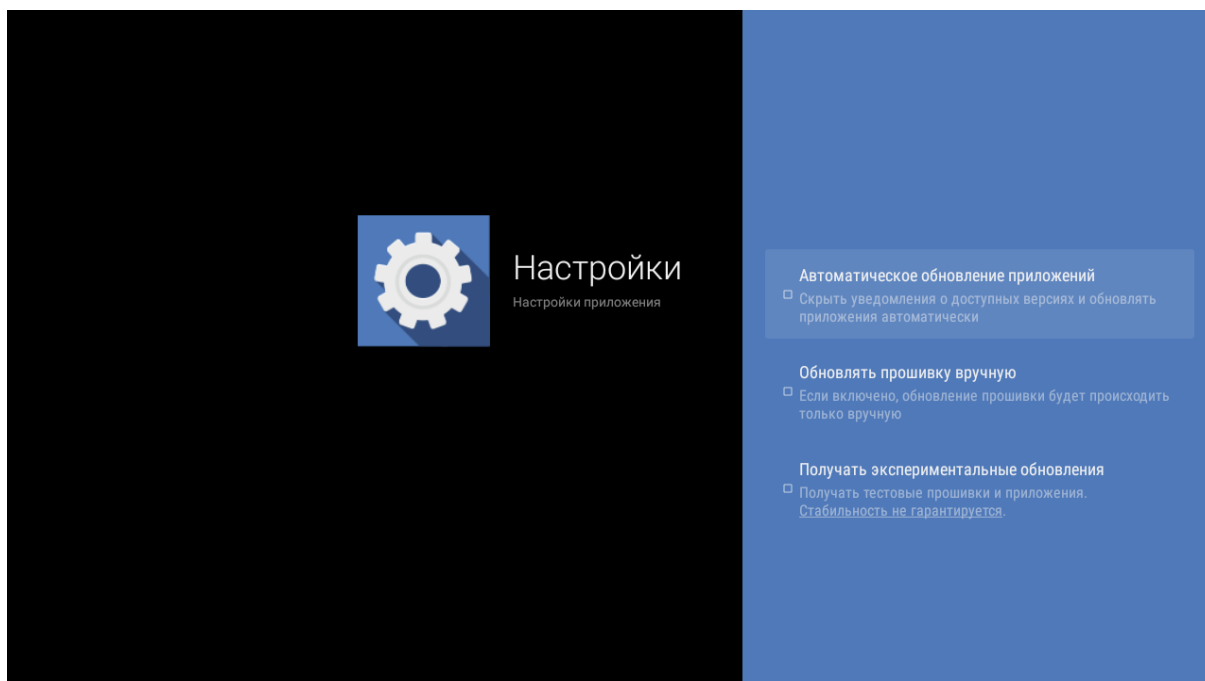

В данном разделе можно выполнить следующие настройки:

- **Получать экспериментальные обновления (получать тестовые прошивки и приложения, стабильность не гарантируется)** – при установленном флаге обновление приложения нужно выполнять самостоятельно. Медиацентр будет получать тестовые версии приложений и прошивок, стабильность работы которых не гарантируется;
- **Автоматическое обновление приложений (скрыть уведомления о доступных версиях и обновлять приложения автоматически)** – при установленном флаге все приложения будут обновляться автоматически;
- **Обновлять прошивку вручную (если включено, обновлять прошивку можно будет только вручную, за исключением случаев, когда провайдер публикует прошивку, обязательную для установки, с флагом «Принудительно»).**

7.2.2 Приложение «IPTV»

7.2.2.1 Общее описание



Приложение IPTV позволяет просматривать каналы IP-телевидения и программу телепередач, предоставляемые вашим интернет-провайдером. Свой плейлист можно открыть с flash-накопителя или указать URL плейлиста в настройках приложения. По умолчанию используется следующий URL:

<http://eltex.local/iptv/playlist.xspf>

Плейлист формируется по специальному формату, подробнее читайте в руководстве по созданию плейлиста IPTV. Документацию можно скачать в центре загрузки на официальном сайте компании: <https://eltex-co.ru/support/downloads/>



IPTV	
Источник плейлиста	Сетевой
Адрес плейлиста	http://eltex.local/iptv/playlist.xspf
Файл плейлиста	file://mnt/
Загружать программу передач	Да <input checked="" type="checkbox"/>
Адрес программы передач	http://eltex.local/iptv/jtv.zip
Использовать категории каналов	Да <input checked="" type="checkbox"/>
Состояние категорий	Все свернуты
Зум по умолчанию	Вох
Сброс индивидуальных настроек формата кадра	Будут сброшены индивидуальные настройки формата кадра для всех каналов

7.2.3 Проводник (Файловый менеджер)

7.2.3.1 Общее описание



Меню **«Файловый менеджер»** предназначено для доступа к медиаресурсам локальной сети (с вашего компьютера и других включенных в неё устройств), подключенным жестким диском и flash-накопителям.

Для перехода в меню **«Проводник»** с помощью пульта кнопками навигации **«влево»**, **«вправо»** выберите **«Проводник»** и подтвердите выбор кнопкой **«ОК»**.

Для выхода из меню **«Проводник»** и возврата в главное меню нажмите кнопку **«HOME»**.



Рисунок 16 – Внешний вид меню «Проводник»

Окно меню «Проводник» разделено на 4 области:

1. Информационная панель, на которой указывается путь до ресурса.
2. Меню закладок для доступа к сетевым медиаресурсам, USB flash-накопителям, внешним жестким дискам, серверу DLNA.
 - *USB-накопитель* – директория, которая содержит список файлов, хранящихся на подключенных к устройству внешних жестких USB-дисках, USB flash-накопителях;
 - *Сетевые ресурсы* – директория, которая содержит список доступных samba-ресурсов локальной сети;
 - *Серверы DLNA* – директория, которая содержит список доступных ресурсов DLNA-серверов.
4. Поле просмотра содержимого заданного ресурса.
5. Информационная панель

7.2.3.2 Управление

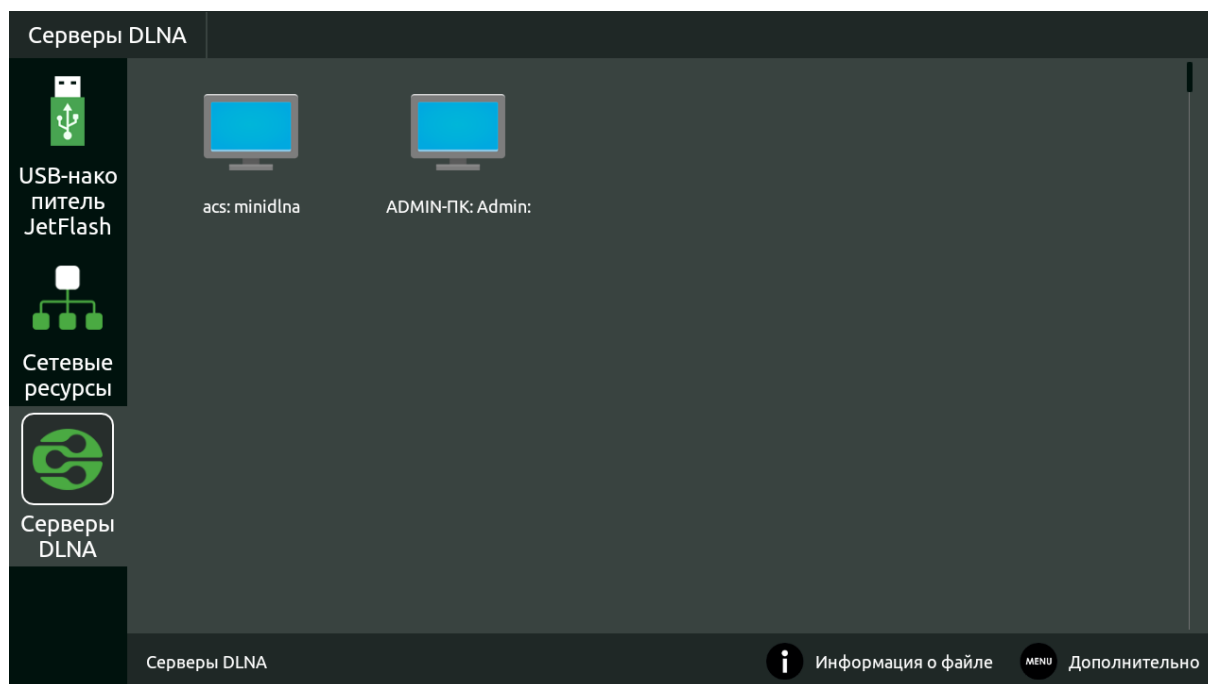
В данном разделе приведены принципы управления пультом ДУ в меню «Проводник».

1 Навигация

- Навигация по вкладкам меню осуществляется кнопками навигации «вниз», «вверх».
- Для открытия закладки нажмите кнопку «ОК».
- Навигация по списку папок и файлов, осуществляется кнопками навигации «вниз», «вверх», «вправо», «влево».
- Для открытия папки или файла нажмите кнопку «ОК».

2 Воспроизведение файлов

В списке выберите файл при помощи кнопок навигации и нажмите кнопку «ОК». Принципы управления ПДУ при воспроизведении видео, музыки и просмотре изображений приведены в разделах 6.1.3 и 6.1.4.

3 Контекстное меню

Проводник предоставляет возможность копирования, удаления, перемещения файлов, а также создания и удаления папок.

Для вызова контекстного меню выберите папку или файл и нажмите кнопку «MENU». Выберите необходимое действие при помощи кнопок навигации и нажмите «ОК».

		«RETURN» – возврат на уровень назад
		кнопки навигации – переход по списку папок и файлов. «вверх», «вниз» - переход по списку меню вверх/вниз;
		«OK» – подтверждение выбора; открыть/закрыть каталог;
	-	«MENU» – вызов контекстного меню: информация, удалить, переименовать, копировать, вырезать, вставить в текущую папку, создать новую папку.
	-	«INFO» – просмотр информации о файле.

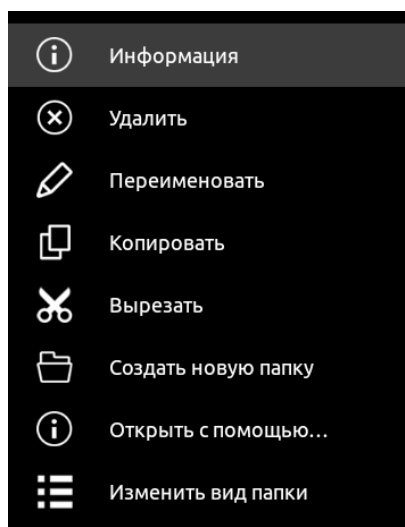

4 Просмотр информации

В меню можно просмотреть информацию о файле, папке.

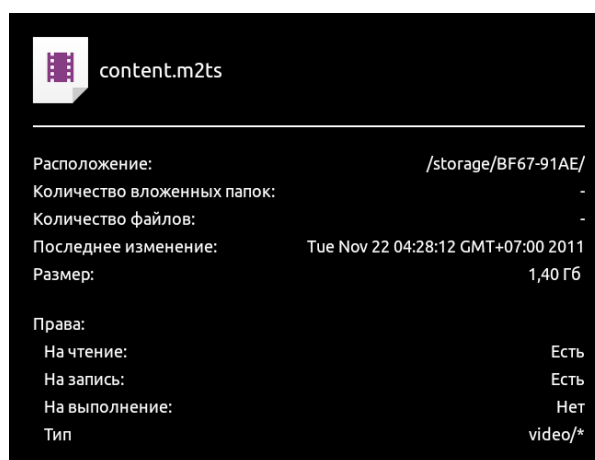

Для вызова информационного окна нажмите кнопку «**INFO**».

8 НАСТРОЙКА МЕДИАЦЕНТРА

8.1 Общее описание

В меню «Настройки» выполняются настройки медиацентра.

Для перехода в меню «Настройки» с помощью пульта кнопками «влево», «вправо» выберите «Настройки» и подтвердите выбор кнопкой «ОК».

Для выхода из меню «Настройки» и возврата в главное меню нажмите кнопку «HOME».

На рисунке Рисунок 17 представлен внешний вид меню «Настройки».



Рисунок 17 – Внешний вид меню «Настройки»

Окно интерфейса настроек представляет собой меню, с названиями основных пунктов с возможностью перехода к параметрам. Состав меню Настроек может отличаться в зависимости от применяемой кастомизации провайдера.

Таблица 10– Описание разделов настройки

Раздел	Описание
Сеть	
Wi-Fi ¹	Настройка сети Wi-Fi.
Ethernet	Настройка проводной сети.
Настройки прокси-сервера	Настройка прокси-сервера.
Настройки IP-адреса	Позволяет настроить Ethernet-интерфейс статически или использовать DHCP
Сброс сетевых настроек	Позволяет сбросить сетевые настройки на заводские.
Экран	
Настройки вывода изображения	Позволяет выбрать режим вывода изображения на TV вручную
Настройка под размер экрана	Позволяет масштабировать область отображения вручную

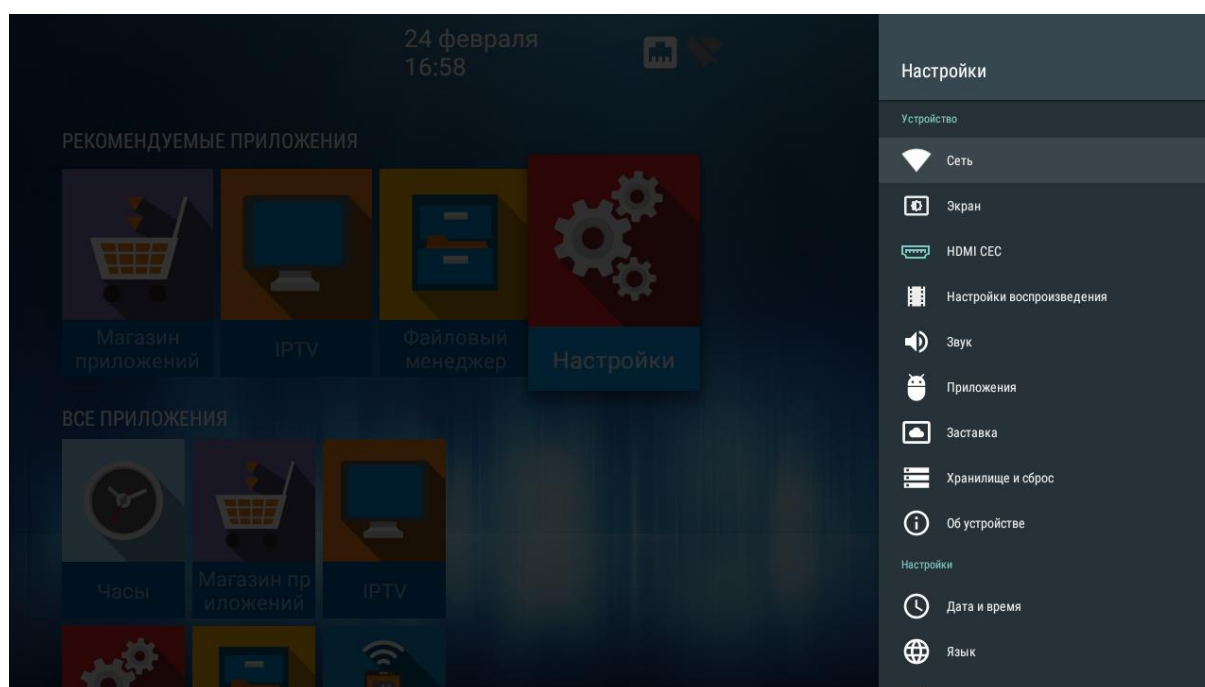
¹ Поддерживается в NV-710-Wac и NV-710-WB

Реакция на выключение ТВ	Позволяет выбрать действие приставки при выключении ТВ, если подключение по HDMI
Действия перед уходом в сон	Позволяет выбрать действие приставки перед уходом в режим Standby.
Плотность изображения	Позволяет задать значение dpi
HDMI CEC	Настройка включения параметров HDMI CEC
Настройки воспроизведения	
Подстройка частоты HDMI под частоту контента	Меняет частоту HDMI перед началом воспроизведения на частоту контента
Начальный битрейт для HLS	Позволяет выбрать начальный битрейт при воспроизведении HLS
Настройки UDP-to-HTTP прокси	Позволяет включить и задать параметры Udpху сервера
Звук – настройка системных звуковых уведомлений и выбор режима вывода аудио.	
Дополнительные настройки звука	Позволяет выбрать режим вывода звука RAW или LPCM
Приложения	Просмотр информации о приложениях, которые установлены на приставке, а также установка, удаление приложений и другие действия.
Заставка	Настройки заставки
Хранилище и сброс	- Информация о памяти устройства и съемных накопителях; - Возврат к начальным настройкам и удаление всех данных из памяти приставки.
Об устройстве	Просмотр информации о модели, версии ПО, версии ядра и номере сборки.
Дата и время	Установка часового пояса и формата даты и времени.
Язык	Выбор языка интерфейса.
Клавиатура	Настройка дополнительных функций при вводе слов, выбор клавиатуры и способа ввода.
Добавить устройство	Позволяет подключить bluetooth-пульт и прочие аксессуары.
Страна	-
Безопасность и ограничения	Настройка включения функции «Неизвестные источники». Разрешает установку приложений не из Play Market

8.1.1 Раздел «Сеть»



Настройки → Сеть

В разделе «Сеть» устанавливаются параметры для Ethernet-интерфейса, или Wi-Fi соединения. Также можно настроить параметры прокси-сервера.

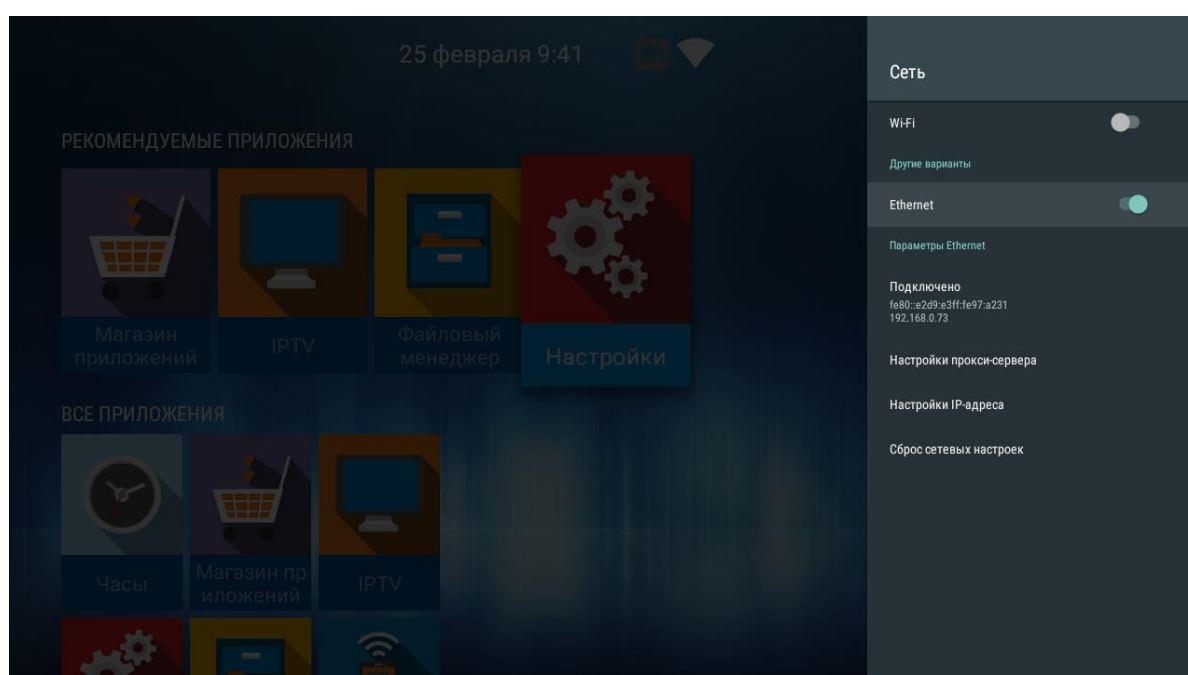

- **Настройки прокси-сервера** – настройка параметров прокси-сервера;
- **Настройки IP-адреса** – настройка Ethernet-интерфейс статически или с использованием DHCP;
- **Сброс сетевых настроек** – сброс сетевых настроек на заводские.

8.1.1.1 Подключение по сети Wi-Fi¹

1. Выберите раздел **«Сеть»**.
2. Включите **Wi-Fi**, нажав кнопку **«ОК»** на пульте ДУ, чтобы просмотреть доступные сети.
3. Кнопками навигации выберите беспроводную сеть из списка доступных и нажмите **«ОК»**.

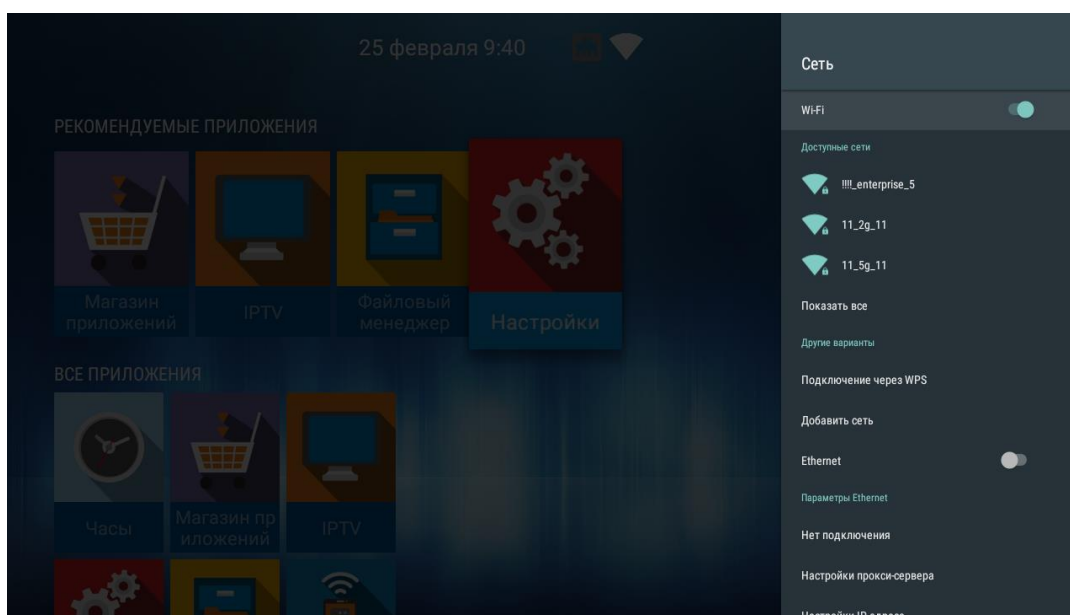

4. В диалоговом окне укажите пароль для подключения к беспроводной сети.

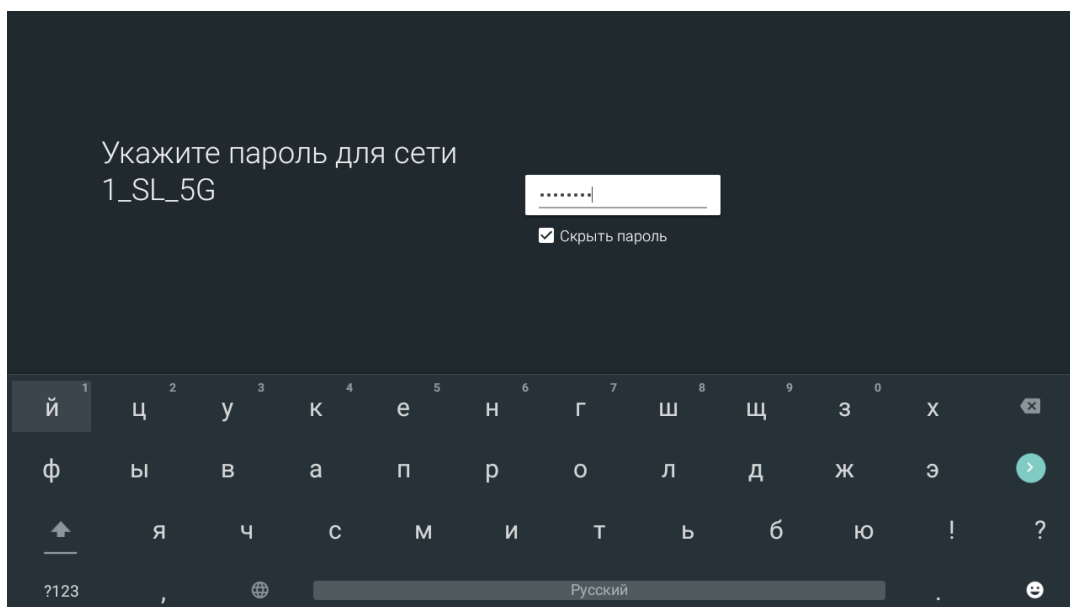

¹ Поддерживается в NV-710-Wac и NV-710-WB

При удачном подключении можно посмотреть информацию о подключении:

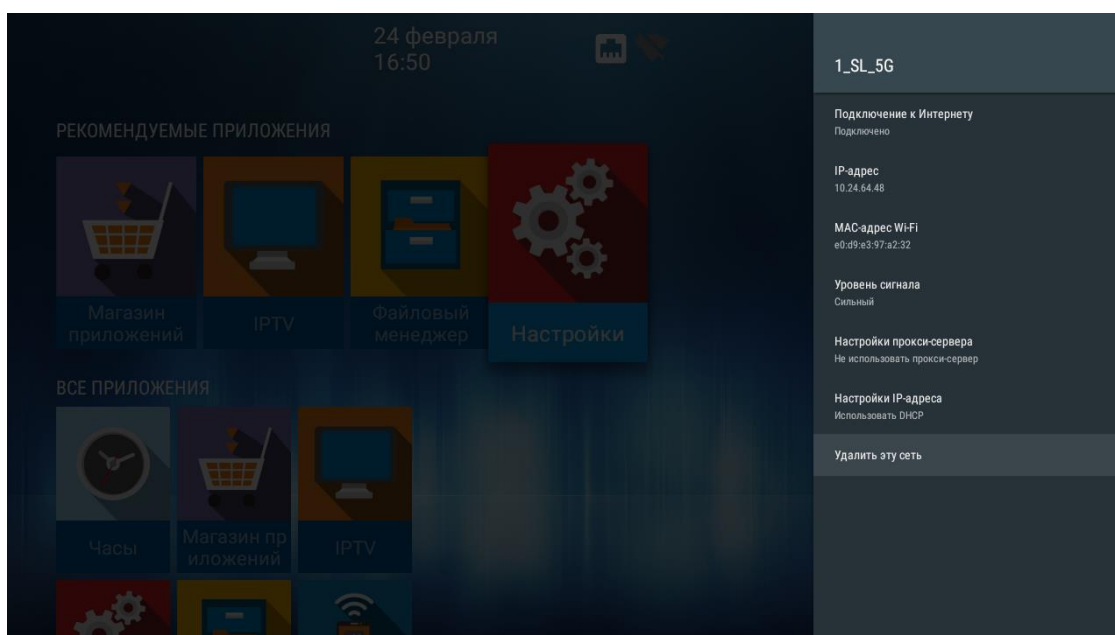

- Подключение к Интернету (статус подключения);
- IP-адрес;
- MAC-адрес Wi-Fi;
- Уровень сигнала;
- Настройки прокси-сервера;
- Настройки IP-адреса.

Также можно удалить сеть (отключиться от сети и удалить из сохраненных), нажав «Удалить эту сеть».

8.1.2 Раздел «Экран»



Настройки → Экран

В разделе «Экран» выполняется настройка размера, разрешения и частоты экрана.

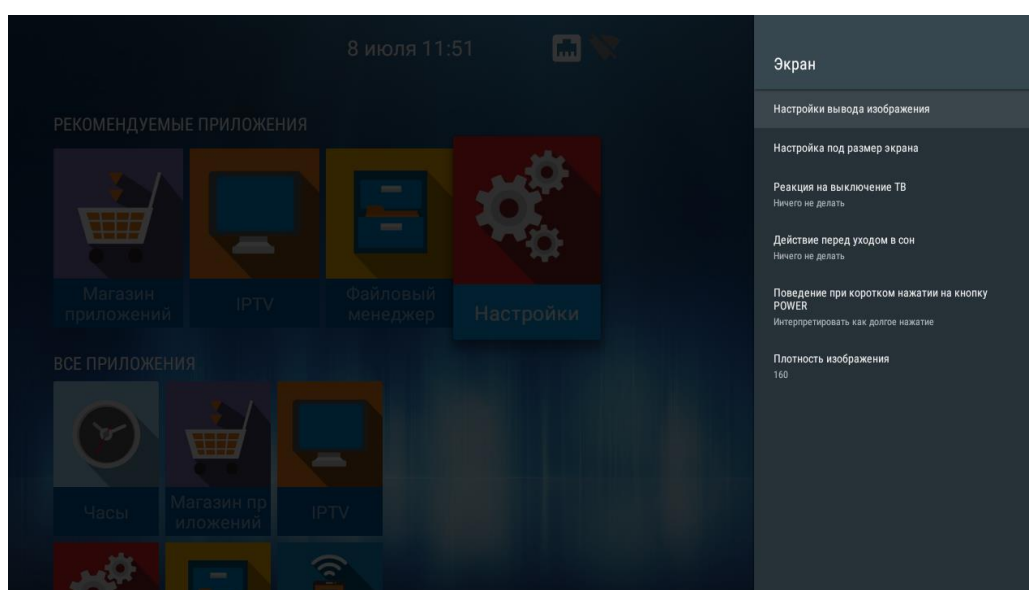

- **Настройки вывода изображения** – установка разрешения экрана: 1080; 720; auto. При выборе «auto» будет выполнена автоматическая настройка разрешения экрана, исходя из возможных режимов ТВ;
- **Настройка под размер экрана** – кнопками «Увеличить», «Уменьшить» можно изменить размер экрана.
- **Реакция на выключение ТВ** – поведение приставки при отключении телевизора. Доступные варианты:
 - *Ничего не делать* (по умолчанию) – приставка сохранит своё состояние;
 - *Переход в launcher* – приставка перейдёт в launcher;
 - *Уход в сон* – приставка перейдёт в режим сна.



При режимах «Переход в launcher» и «Уход в сон», реакция происходит по истечении 30 сек., после отключения ТВ.



Важно! Не рекомендуется использовать данную опцию при использовании AV-кабеля вместо HDMI.

- **Действие перед уходом в сон** – поведение приставки при уходе в сон. Доступные варианты:
 - *Ничего не делать* (по умолчанию) – после выхода из режима сна, на экране будет отображено крайнее состояние приставки которое было, перед уходом в режим сна.
 - *Переход в launcher* – после выхода из режима сна, на экране будет отображен launcher.
- **Поведение при коротком нажатии на кнопку POWER** – реакция приставки на нажатие кнопки POWER на пульте ДУ. Доступные варианты:
 - *Ничего не делать* – приставка никак не будет реагировать на короткое нажатие кнопки POWER;
 - *Уход в сон* – приставка сразу перейдёт в режим сна;
 - *Интерпретировать как долгое нажатие* – после нажатия, на экране появится меню с выбором действий.

8.1.3 Раздел «HDMI-CEC»



Настройки → HDMI-CEC

В разделе «HDMI-CEC» можно включить данную функцию. Работа данной функции зависит от поддерживается ли HDMI-CEC на телевизоре.

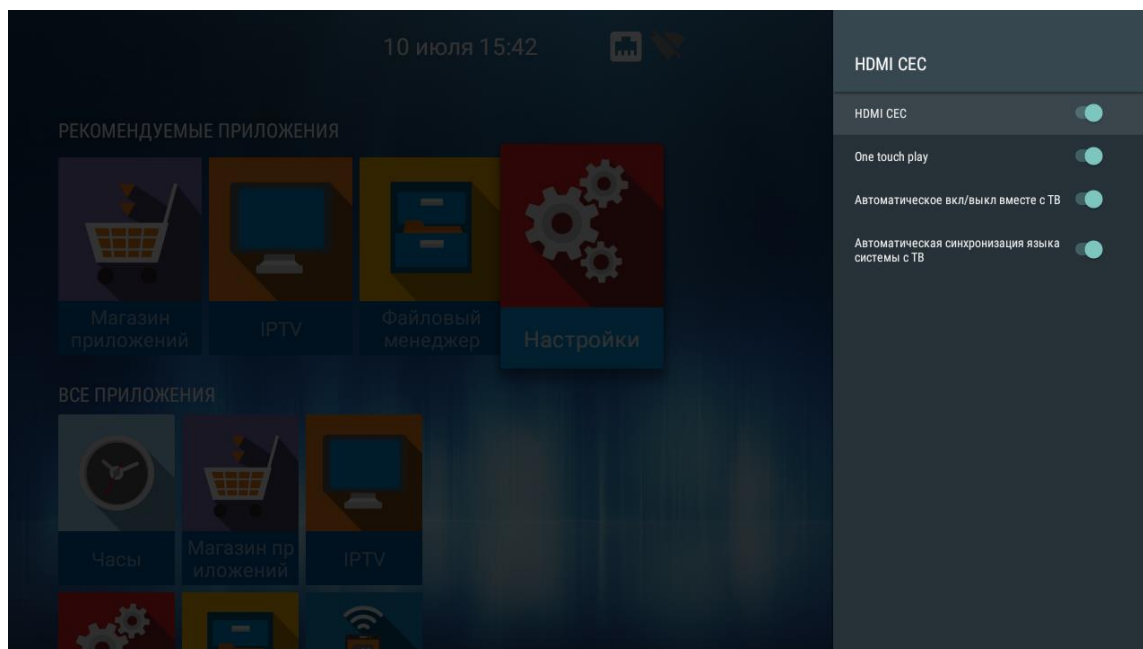

- **HDMI CEC** – активирует функцию HDMI-CEC и все опции ниже.
 - **One touch play** – автоматическое определение телевизора при включенной приставке. Если телевизор находится в режиме ожидания, он будет включаться автоматически;
 - **Автоматическое вкл/выкл вместе с ТВ** – приставка автоматически включается/выключается вместе с ТВ. Или ТВ автоматически включает-ся/выключается вместе с приставкой;
 - **Автоматическая синхронизация языка системы с ТВ** – на приставке выставляется тот же язык интерфейса, что и на ТВ.

8.1.4 Раздел «Настройки воспроизведения»



Настройки → Настройки воспроизведения

В разделе «Настройки воспроизведения» можно выставить параметры для плеера.

Доступны следующие настройки:

- **Подстройка частоты HDMI под частоту контента** – меняет частоту HDMI перед началом воспроизведения на частоту контента.
- **Начальный битрейт для HLS** – выбор начального битрейта при воспроизведении HLS.
- **Настройки UDP-to-HTTP прокси** – включение и настройка Udpху сервера.

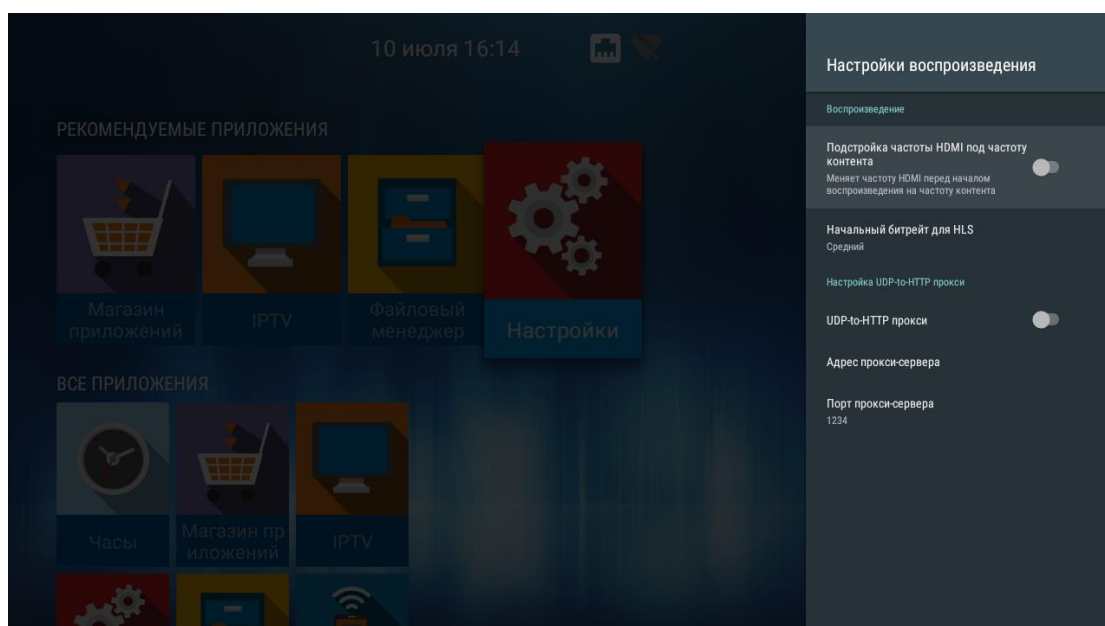

8.1.5 Раздел «Звук»



Настройки → Звук

В разделе «Звук» можно включить системные звуки, а также отказаться от использования внутреннего декодера, в случае если будет использоваться внешний декодер — ресивер или телевизор.

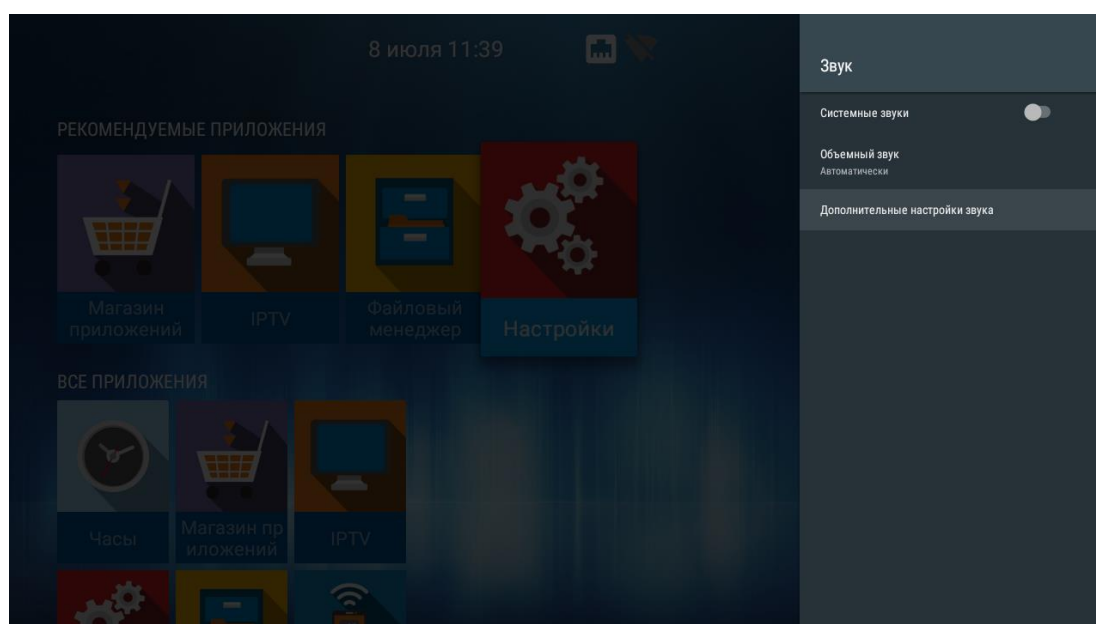

8.1.5.1 Дополнительные настройки звука → Режим вывода звука:

- PCM — использовать встроенный декодер. LPCM-аудио декодируется внутренним декодером.
- HDMI RAW – аудио декодируется внешним декодером, аудиоресивером или ТВ.
- AUTO — автоматическое определение поддержки аудиокодеков. Если внешнее устройство поддерживает декодирование того или иного аудиокодека (DTS, AC3 и т.д.), то будет использоваться RAW режим. В другом случае – PCM.

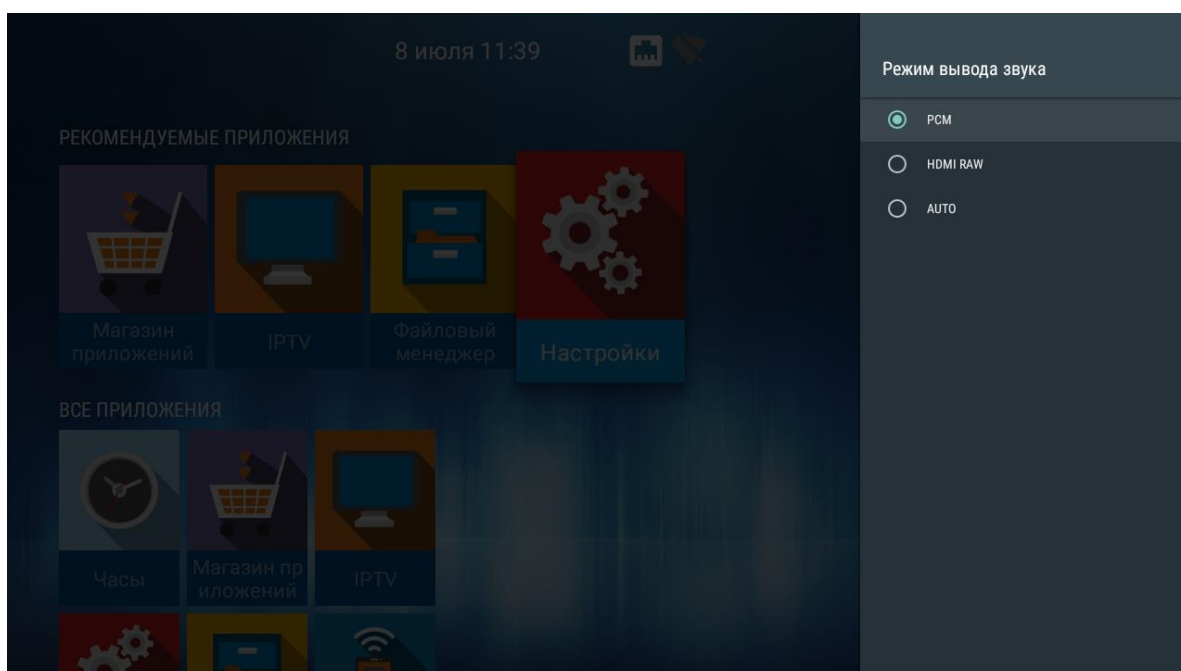

8.1.6 Раздел «Приложения»



Настройки → Приложения

В раздел «Приложения» позволяет управлять системными и скачанными приложениями.

Скачанные приложения – это приложения, которые были установлены провайдером, через магазин приложений, либо приложения, установленные пользователем самостоятельно.

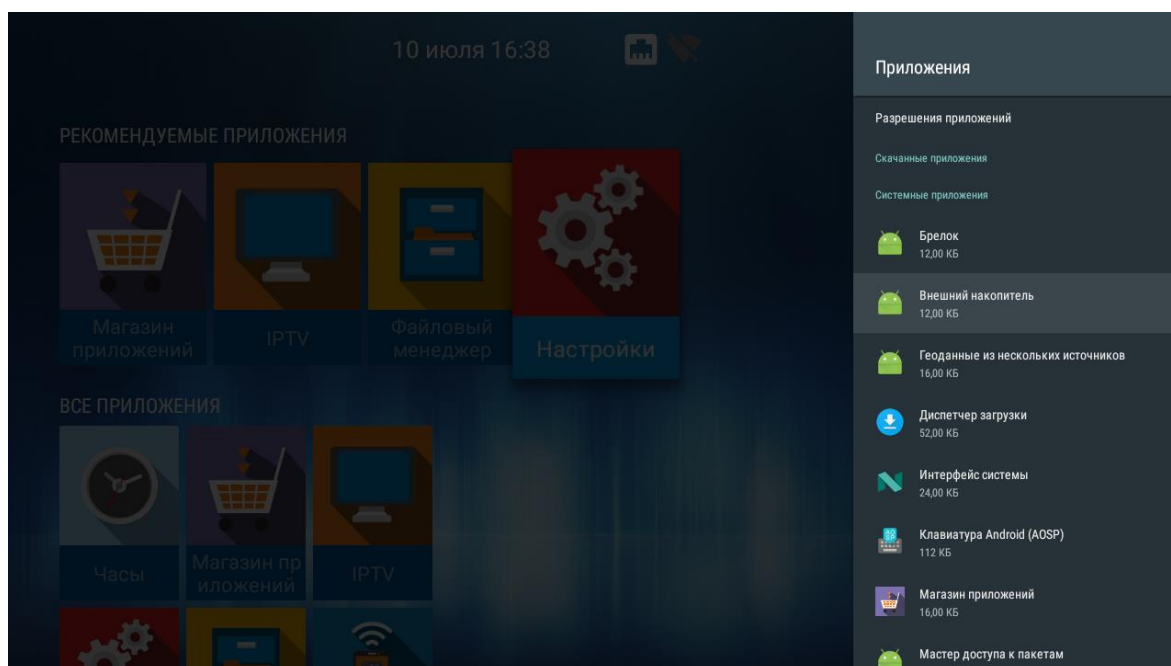

Выберите необходимое приложение с помощью кнопок навигации и нажмите «ОК».

В открывшемся меню будет отображена версия приложения и размер приложения в памяти медицентра и доступны следующие действия:

- **Открыть** – запустить приложение;
- **Остановить** – остановить работу приложения, закрыть приложение;
- **Удалить** – удалить приложение;
- **Размер в памяти** – размер приложения в мегабайтах;
- **Удалить данные** – сбросить параметры по умолчанию;
- **Очистить кеш** – очистить область буферной памяти, занимаемую данным приложением;
- **Удалить настройки по умолчанию** – если будут установлены настройки по умолчанию;
- **Уведомления** – включить/отключить уведомления от приложения;
- **Разрешения** – настройка прав доступа приложения к другим областям системы.

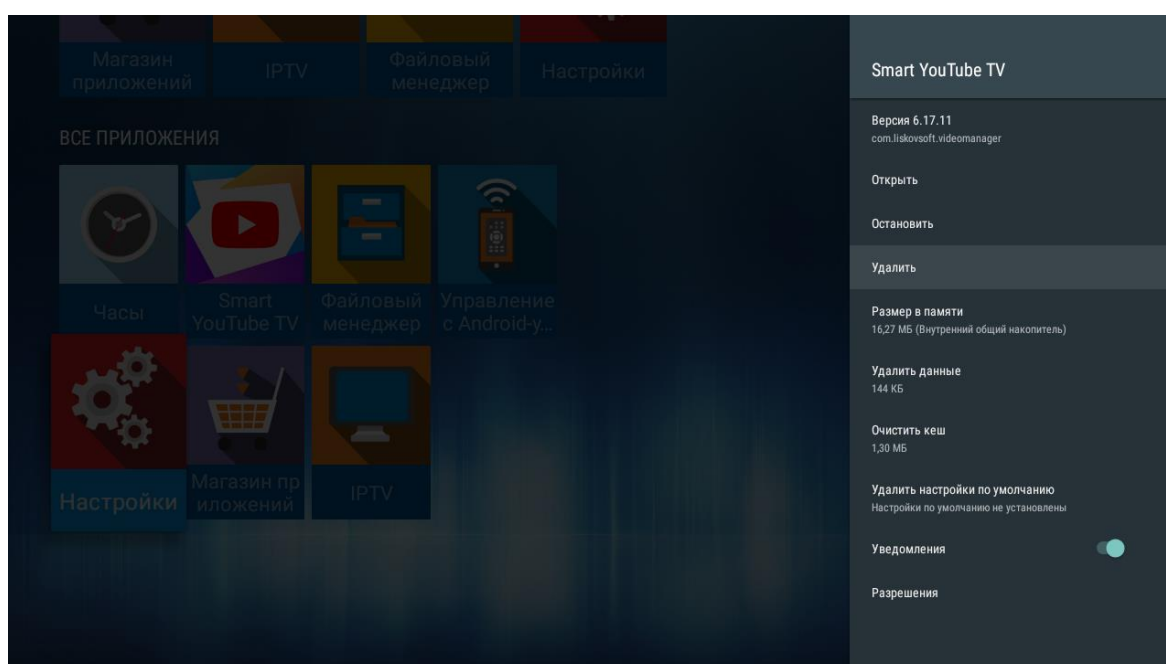

8.1.7 Раздел «Хранилище и сброс»



Настройки → Хранилище и сброс

В разделе «Хранилище и сброс» доступна информация о состоянии общего раздела внутренней памяти и внешних накопителей.

Для внешних накопителей доступна возможность форматирования под дополнительную память устройства, с последующей возможностью установки приложений на внешние накопители.

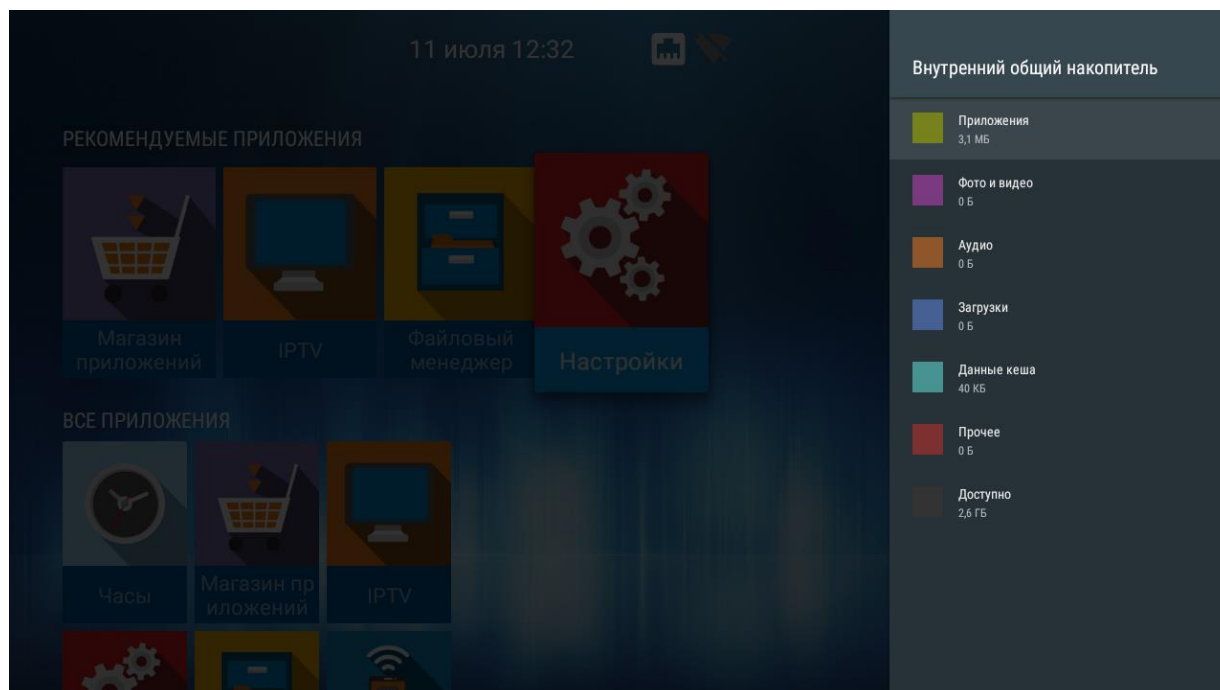
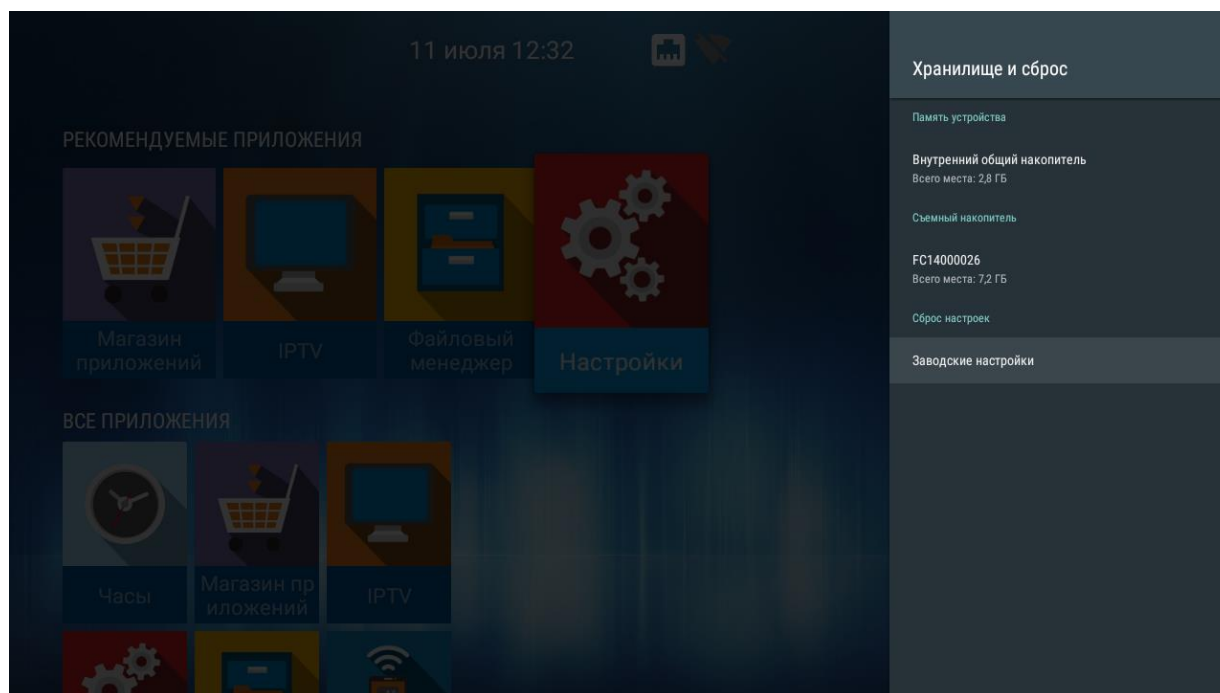

Также, в данном разделе доступна функция сброса на заводские настройки, т.е. удаление всех пользовательских настроек и самостоятельно установленных приложений. Выполняется возврат к начальным настройкам устройства.

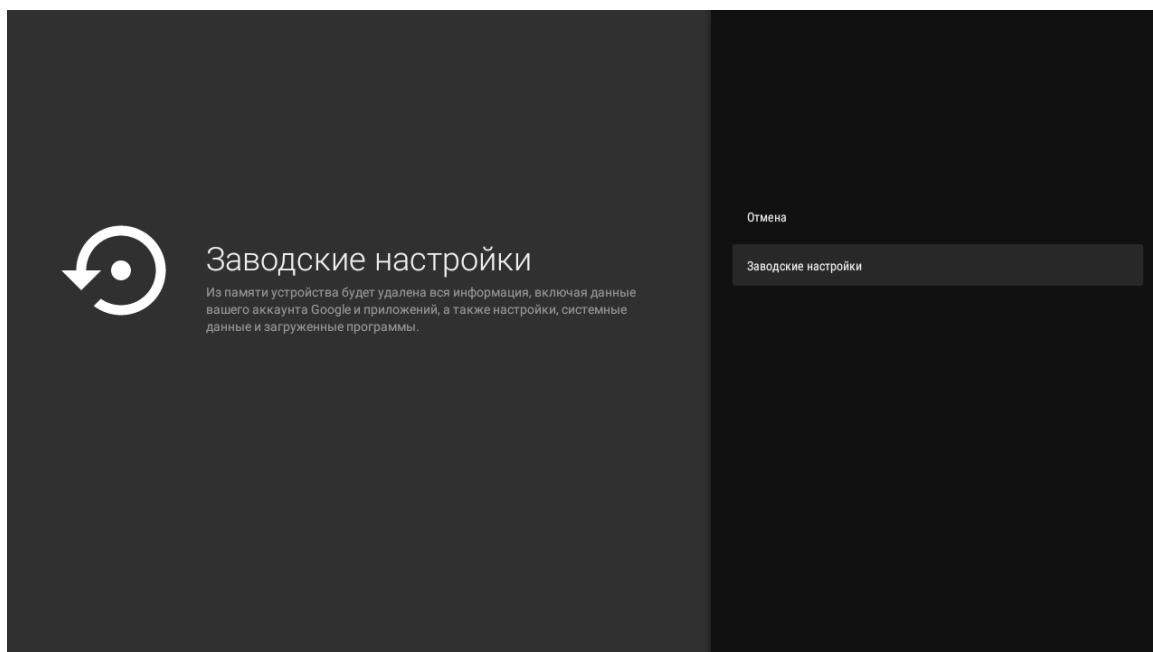

8.1.8 Раздел «Об устройстве»



Настройки → Об устройстве

Раздел «Об устройстве» носит информационный характер. В данном разделе можно узнать модель устройства, номер прошивки, версию Android.

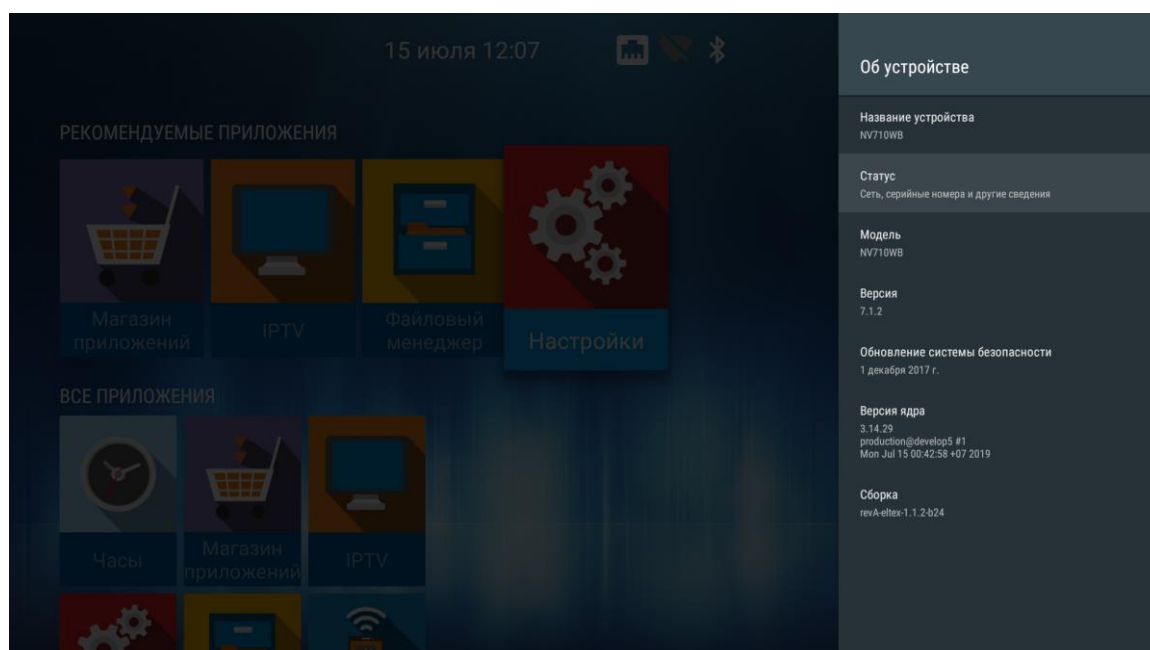

В подменю **«Статус»** отображается IP-адрес медиacentра, MAC-адреса интерфейсов, серийный номер и время работы с момента включения.

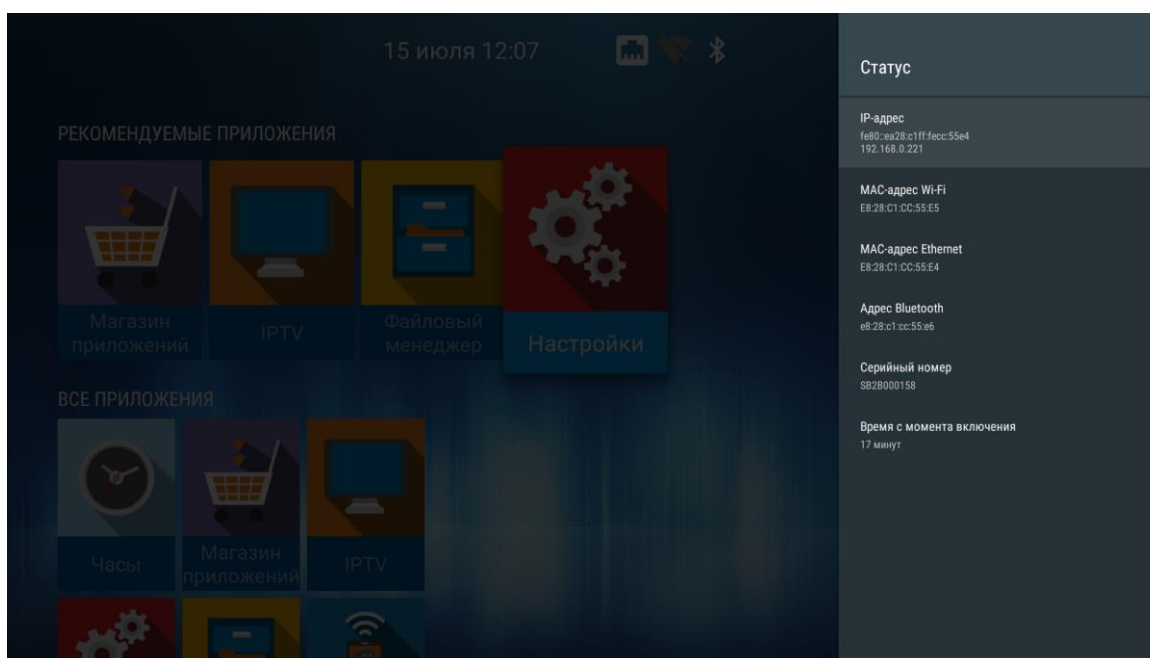

8.1.9 Раздел «Дата и время»



Настройки → Дата и время

В разделе «Дата и время» выполняется установка часового пояса и формата даты и времени.

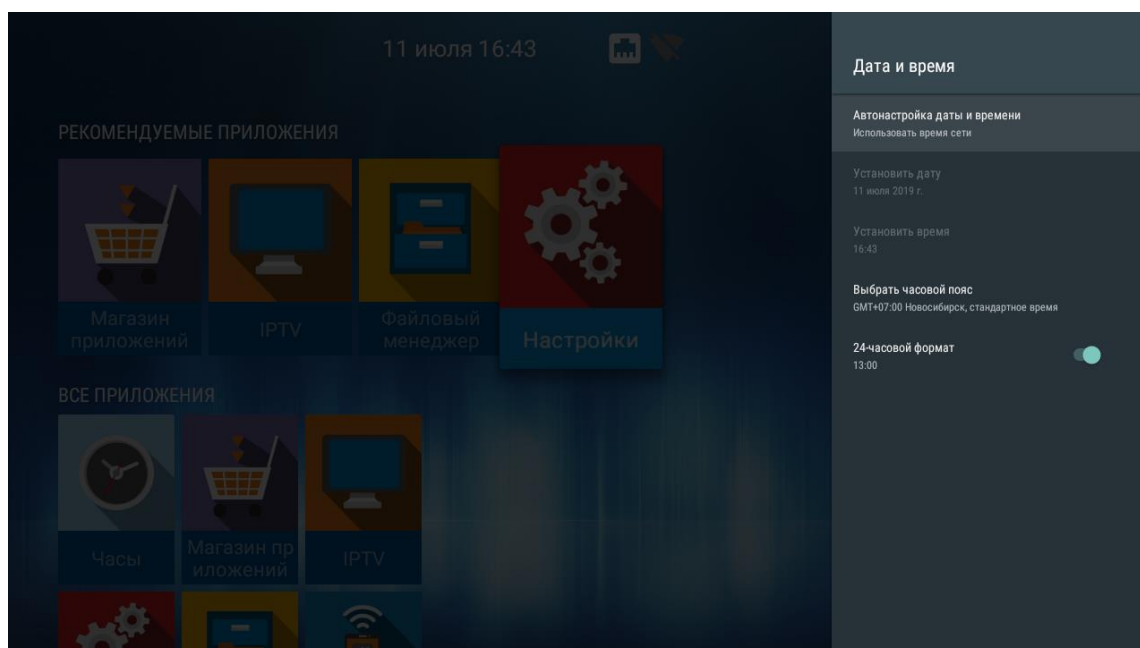

По умолчанию приставка самостоятельно синхронизирует время и часовой пояс через NTP-сервер **2.android.pool.ntp.org**.

Можно самостоятельно выставить время и часовой пояс, если по каким-то причинам NTP-сервер недоступен.

Настройка времени и даты вручную:

1. В пункте меню «Автонастройка даты и времени», выберете «Отключить». После чего, активируются пункты «Установить дату» и «Установить время».
2. Установите время и дату вручную в соответствующий пунктах меню.

8.1.10 Раздел «Язык»



Настройки → Язык

Раздел «Язык» позволяет выбрать язык системы. Доступны Русский и Английский языки.

8.1.11 Раздел «Клавиатура»



Настройки → Клавиатура

Раздел «Клавиатура» позволяет настроить параметры ввода с виртуальной клавиатуры и произвести настройку языков для подключаемой внешней клавиатуры.

По умолчанию, для виртуальной клавиатуры установлен Android (AOSP).

Для внешней клавиатуры доступна возможность скрытия виртуальной клавиатуры при вводе.

8.1.12 Раздел «Добавить устройство»¹



В разделе «Добавить устройство» можно подключить bluetooth-пульт и другие аксессуары. При переходе в данный пункт меню настроек, сразу запустится режим сканирования.

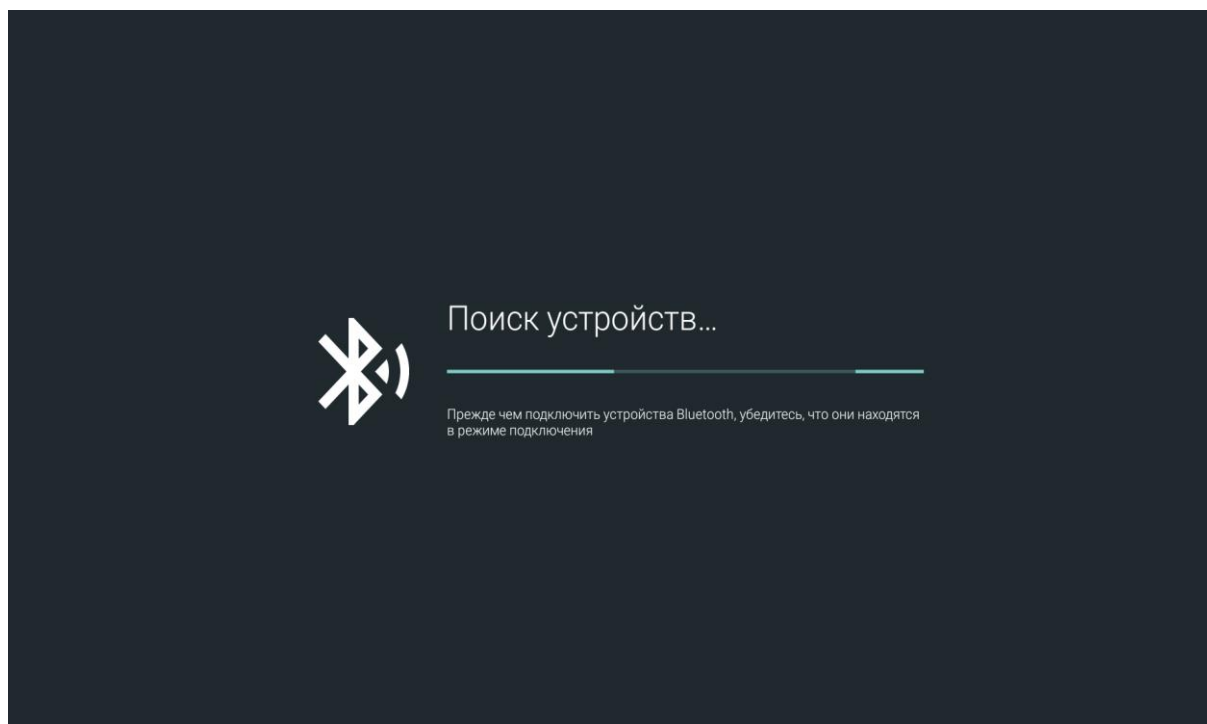

¹ Поддерживается только в NV-710-WB

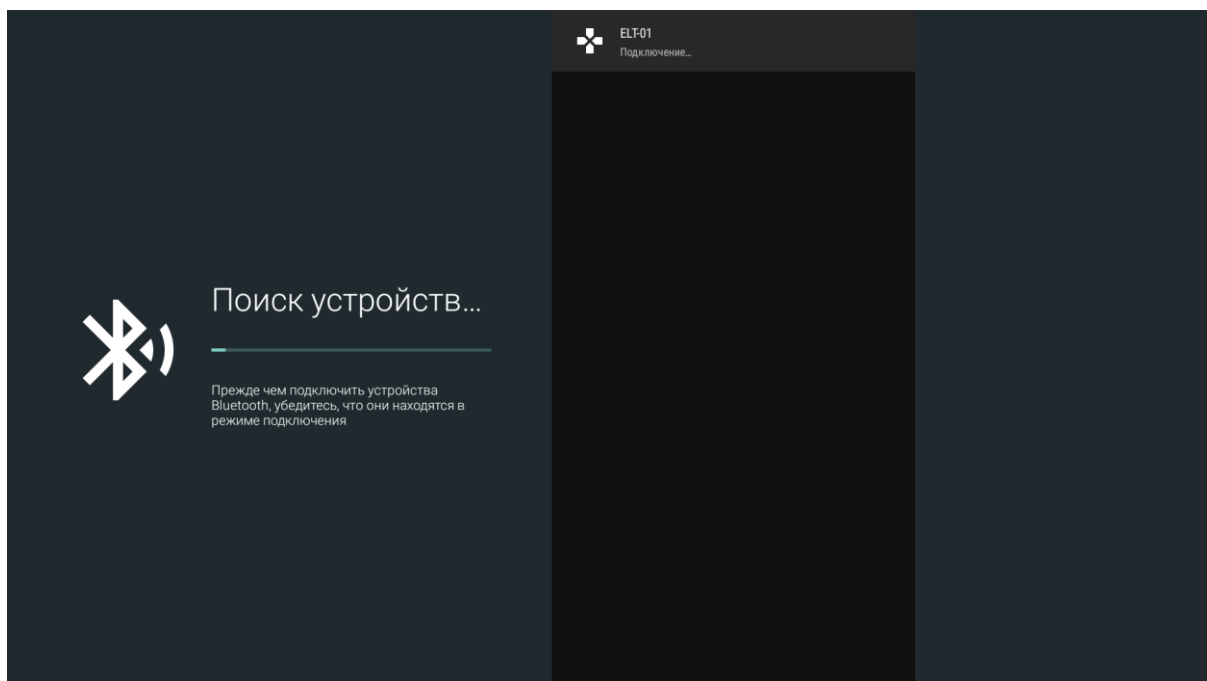

Если устройство активно, оно отобразится в списке доступных. Для подключения, необходимо выбрать устройство из списка и нажать «ОК»

Для подключения bluetooth-пульта к приставке, необходимо:

1. Перейти в раздел «Настройки» → «Добавить устройство»;
2. Зажать одновременно кнопки «-» и «+» для активации bluetooth на пульте;
3. Световой индикатор моргнет один раз и через 3 секунды начнет мерцать — кнопки можно отпустить.
4. Если приставка обнаружит пульт, на экране появится имя пульта — ELT-01.
5. После обнаружения пульта выберете ELT-01 и нажмете «ОК» для подключения пульта.
6. Пульт будет считаться подключенным, если под названием ELT-01 отобразится статус «Подключено».
7. В launcher появится индикатор, указывающий, что bluetooth-устройство подключено.

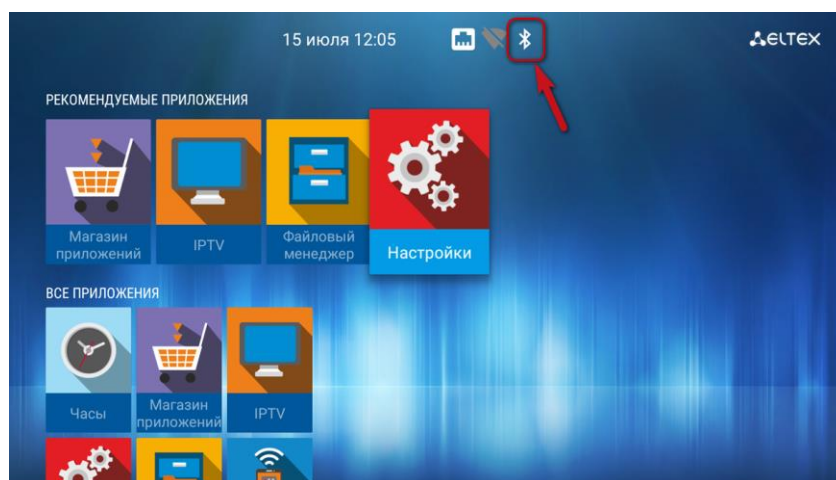

После подключения bluetooth-пульта (поставляется опционально), станут доступны управление в режиме air-mouse и функция голосового поиска.

9 ОБНОВЛЕНИЕ ПО МЕДИАЦЕНТРА

9.1 Общая информация

Смена ПО приставки возможна следующими способами:

- обновление через «Магазин приложений»;
- обновление с USB-накопителя;
- процедура восстановления заводских настроек;
- обновление через ACS/ACS-BOX.

Кроме обновления прошивки с внешнего носителя, имеется возможность восстановления прошивки, что может понадобиться при желании пользователя выполнить обновление с удалением всех пользовательских данных или восстановить работоспособность приставки в случае порчи рабочей прошивки (выключение питания приставки во время обновления, отсоединение носителя во время обновления и другое).

Для обеспечения возможности смены прошивки при отсутствии сети Интернет или отсутствии у провайдера сервера обновления, предусмотрена возможность обновления прошивки с локального накопителя. В качестве локального накопителя может выступать любой накопитель с USB-портом.

9.2 Обновление через Магазин приложений

В «Магазине приложений» выберите вкладку «прошивка».

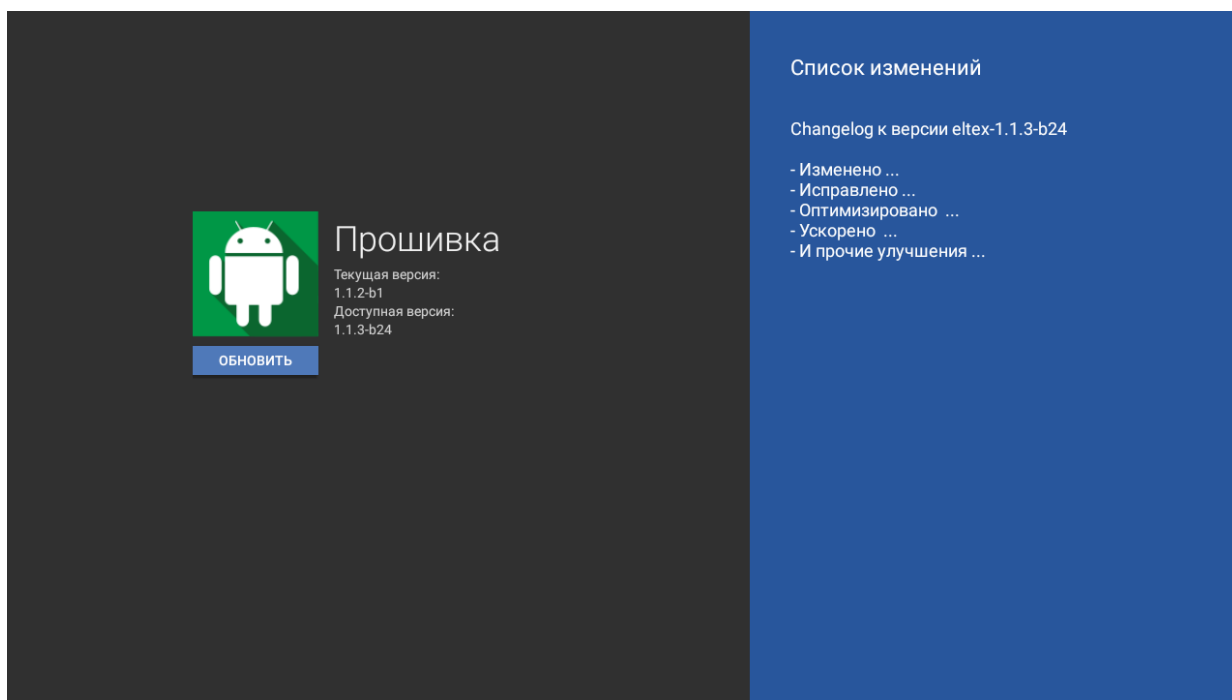

После перехода на вкладке будет указана текущая версия и, если присутствует новая версия, будет доступна кнопка «**Обновить**».

В случае отсутствия прошивки в магазине приложений, увидите соответствующую надпись.

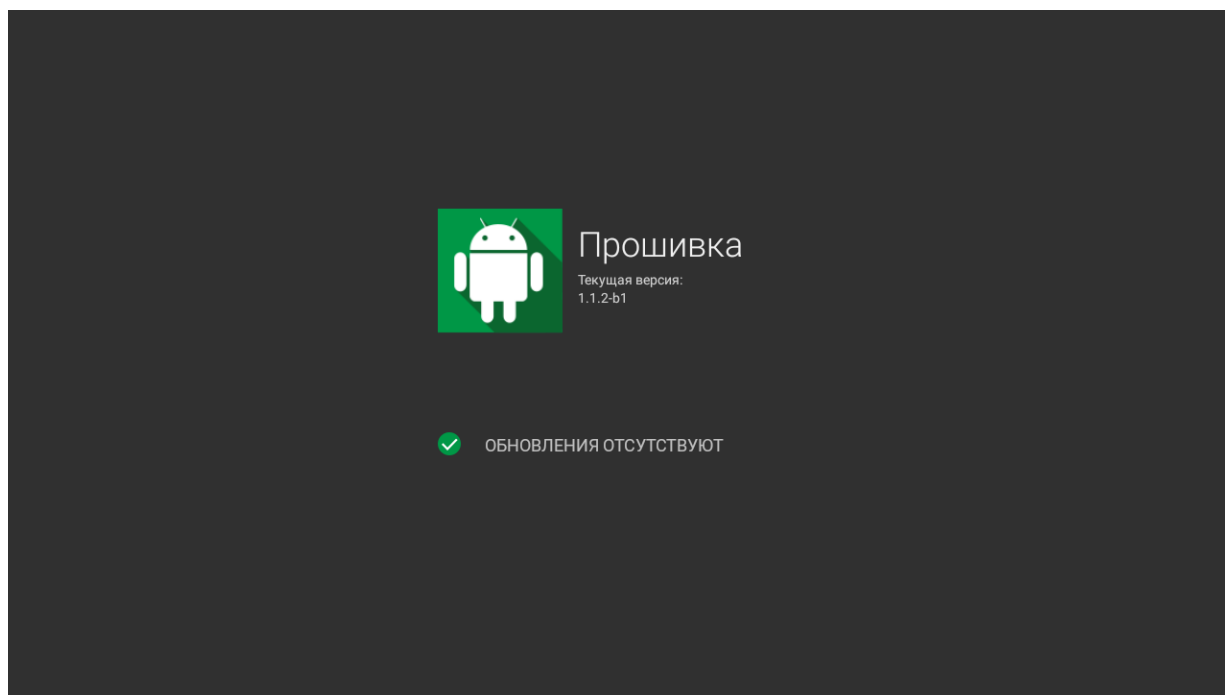

Также на экране может появиться уведомление о доступном обновлении.

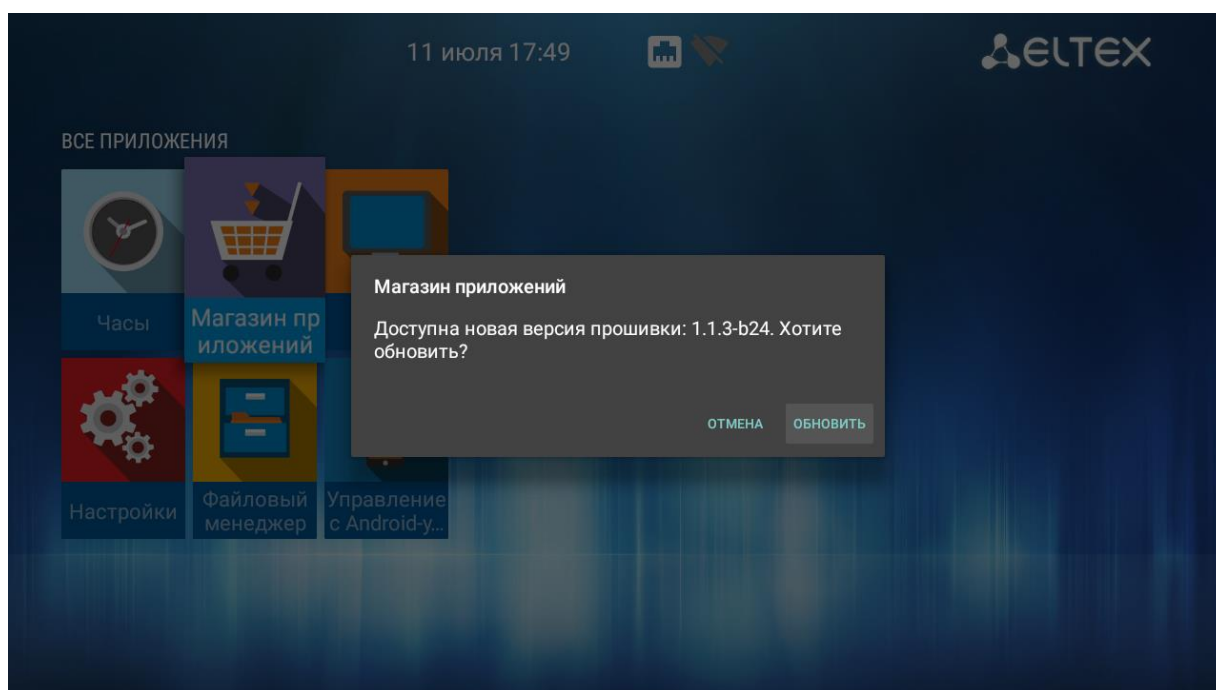

После того, как будет нажата кнопка **«Обновить»**, запустится процесс обновления, управление при этом заблокируется, чтобы избежать возможных сбоев при обновлении.

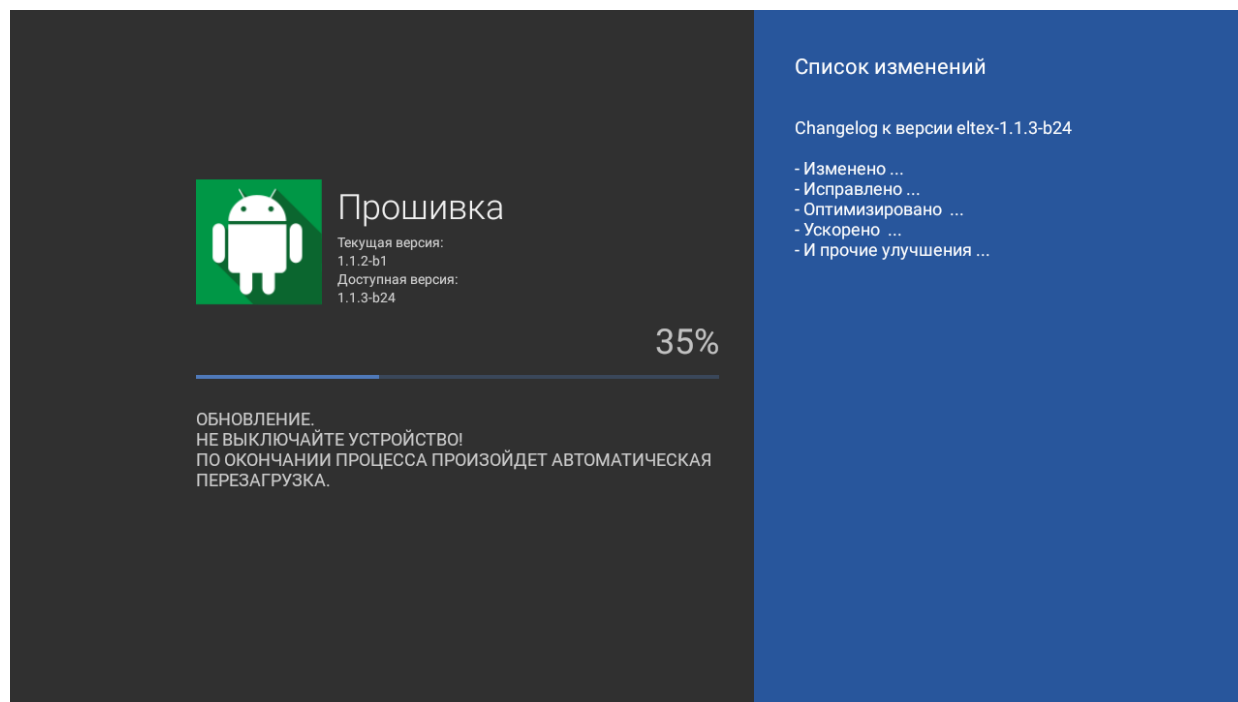

9.3 Обновление с USB-накопителя

Обязательным условием при обновлении ПО с USB-накопителя является наличие установленного приложений **«Файловый менеджер»** и **«Магазин приложений»** – данные приложения входят в состав всех прошивок по умолчанию.

Порядок обновления с USB-накопителя:

1. Скопировать файл прошивки в корневой или любой другой каталог USB-накопителя;
2. Подключить USB-накопитель к USB-порту приставки;
3. Запустить приложение **«Файловый менеджер»**:

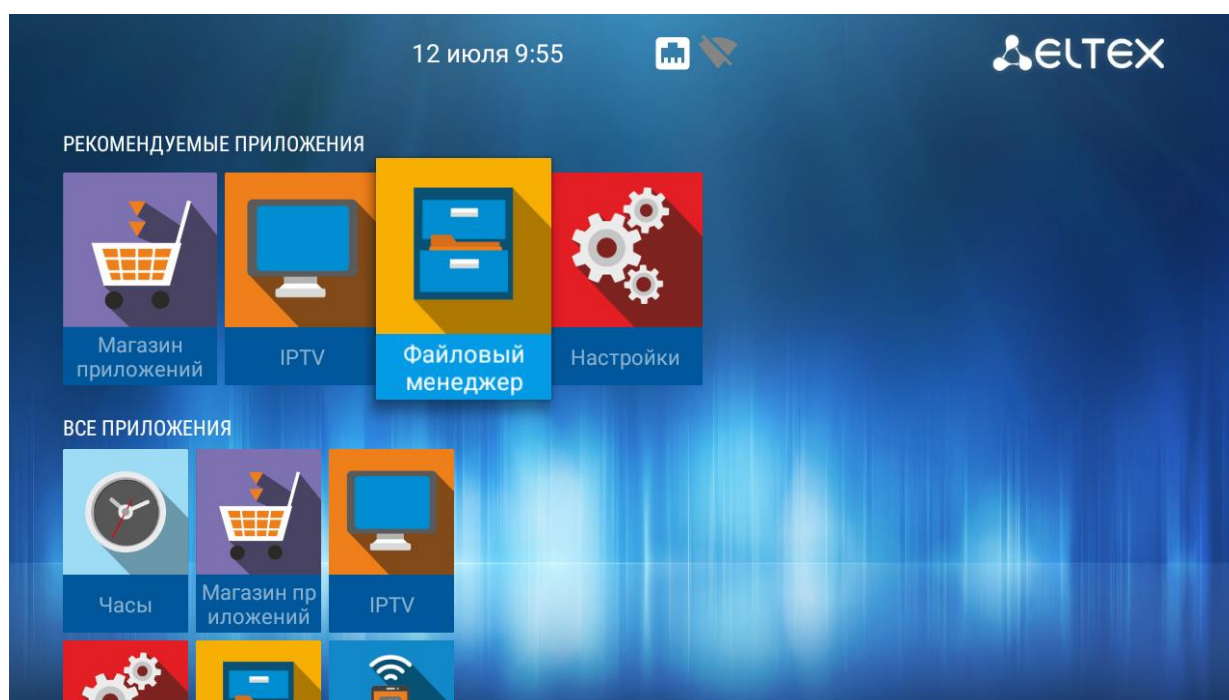

4. Выбрать «USB-накопитель», нажать «ОК». Указать файл прошивки и нажать кнопку «ОК» на пульте ДУ:

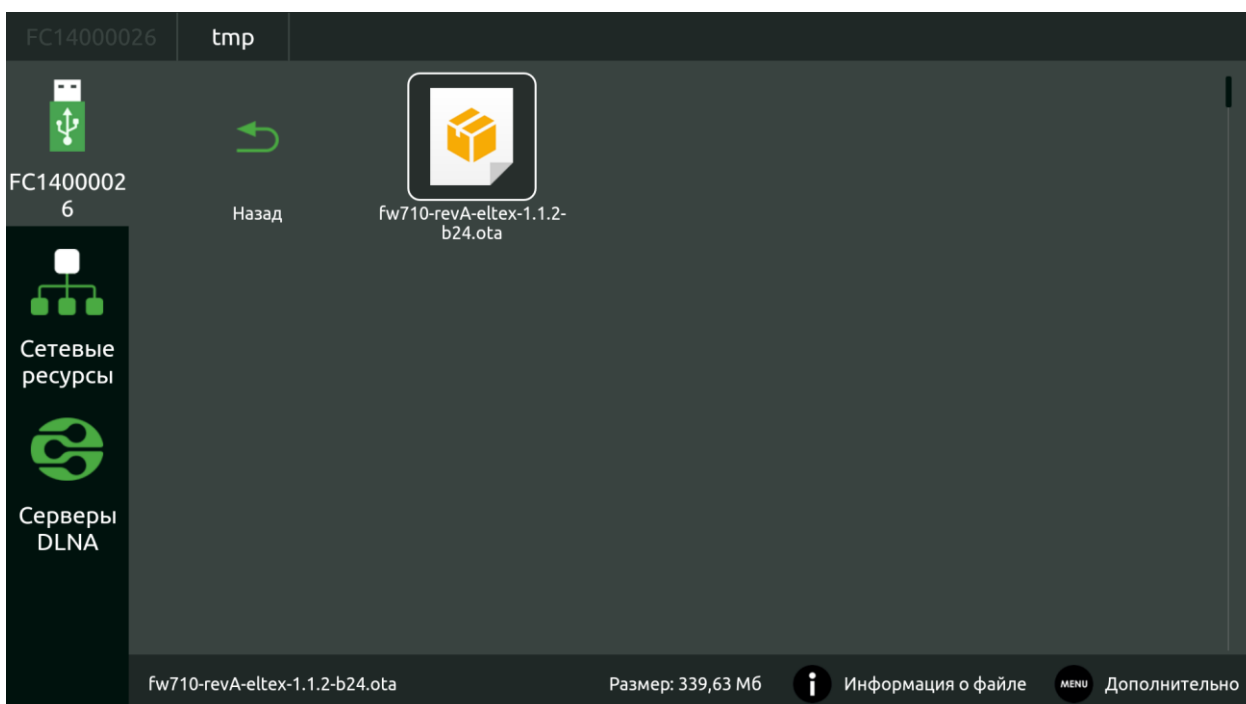

6. Подтвердить начало процесса обновления:

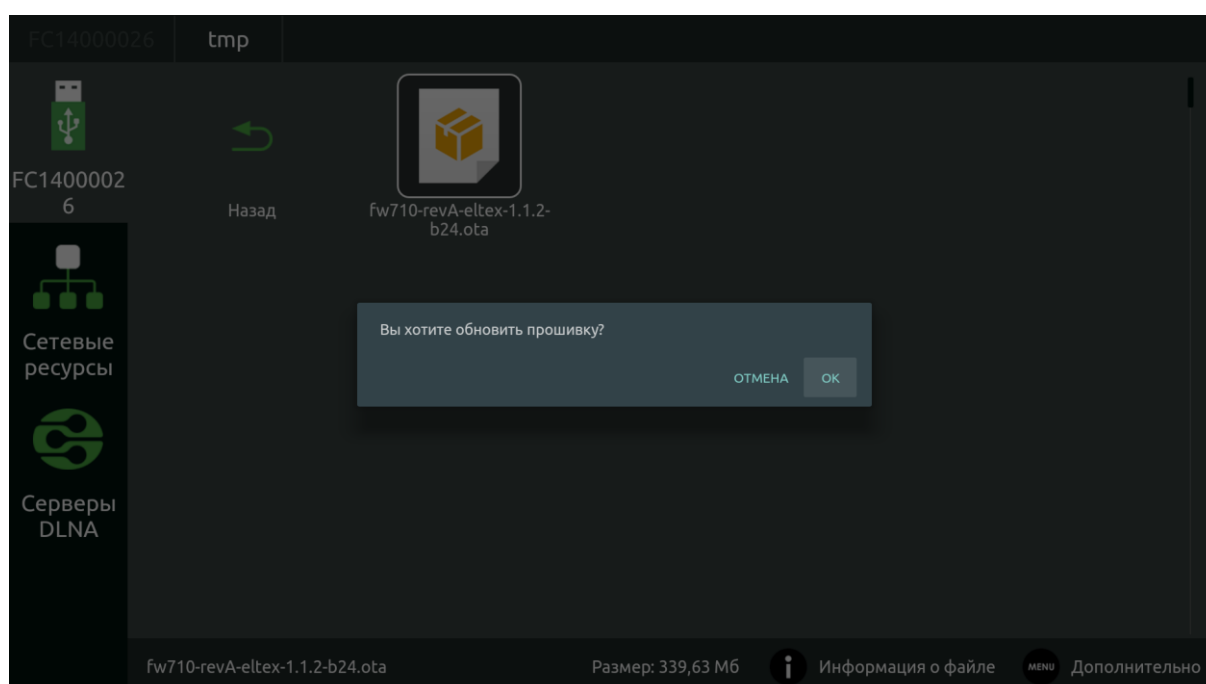

Запустится диалог с прогрессом обновления.

По окончании процесса обновления приставка будет автоматически перезагружена.



Все пользовательские данные и приложения при данном способе обновления сохраняются.

9.4 Процедура восстановления заводских настроек

Порядок обновление через recovery:

1. Скопировать файл прошивки в корневой каталог USB-накопителя;
2. Подключить USB-накопитель к USB-порту устройства. Приставка должна быть выключена;
3. Нажать и удерживать функциональную кнопку F, расположенную на нижней панели устройства;
4. Подать питание на приставку, удерживая при этом кнопку F;
5. Отпустить кнопку F можно после появления на экране сообщения о входе в аварийный режим ПО:



6. Далее, на экране появится меню загрузчика (recovery):

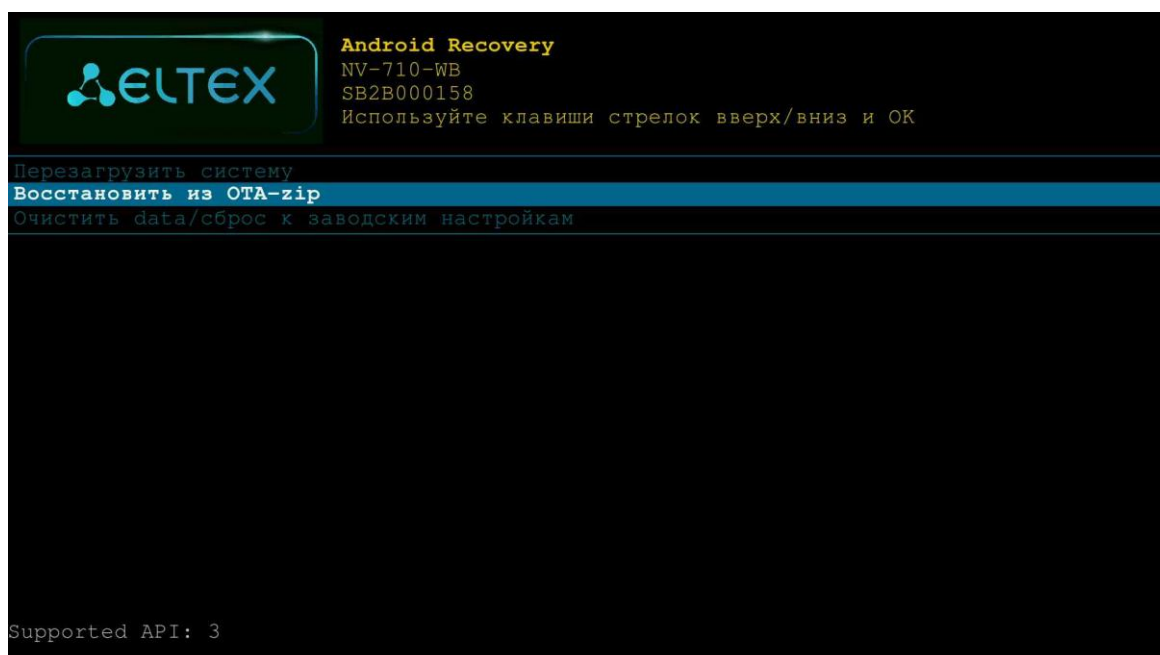

7. Необходимо выбрать «Восстановление из OTA-zip» → «Обновить с USB-disk» → выбрать файл ota-образа прошивки:

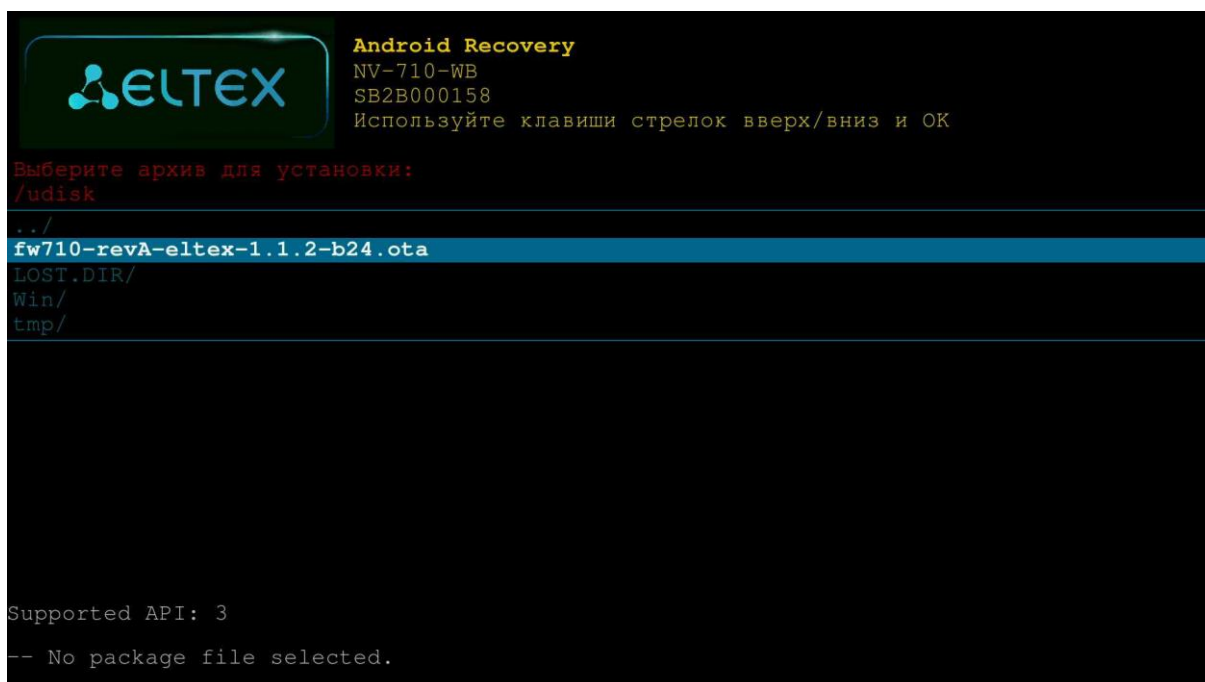

```

Android Recovery
NV-710-WB
SB2B000158
Используйте клавиши стрелок вверх/вниз и ОК

Выберите архив для установки:
/udisk
..
fw710-revA-eltex-1.1.2-b24.ota
LOST.DIR/
Win/
tmp/

Supported API: 3
-- No package file selected.

```

После чего начнется процесс обновления.

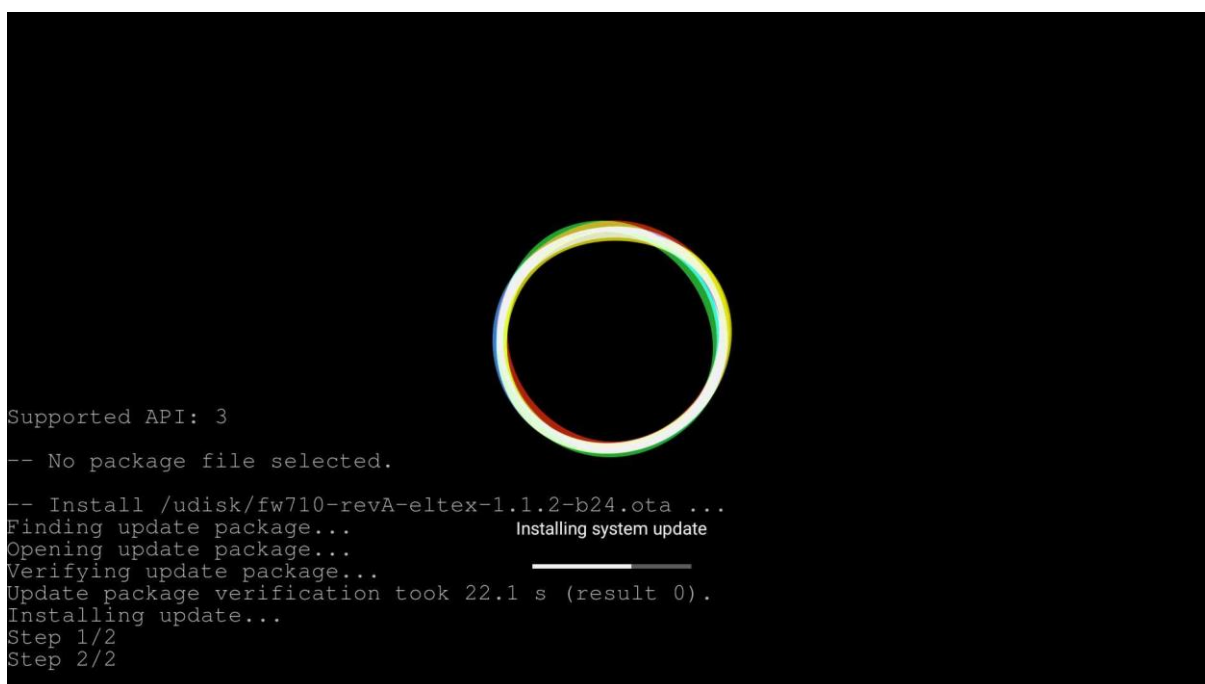

```

Supported API: 3
-- No package file selected.
-- Install /udisk/fw710-revA-eltex-1.1.2-b24.ota ...
Finding update package...
Opening update package...
Verifying update package...
Update package verification took 22.1 s (result 0).
Installing update...
Step 1/2
Step 2/2

```

8. По окончании процесса обновления, необходимо перезагрузить приставку.

9.5 Обновление и настройка через ACS

По умолчанию приставка настроена на взаимодействие с сервером ACS с адресом хоста **acs-eltex.local**.

Получить более подробную информацию о том, как настроить и подключить приставку к серверу ACS, можно на нашем сайте **eltex-co.ru** в разделе «**Продукты / Системы управления / Eltex.ACS**», загрузив «**Инструкция по работе с сектором STB в Eltex.ACS**» из раздела «**Документация**».

Информация по загрузке, установке и настройке сервера ACS изложена в руководстве «**Руководство по эксплуатации. Версия ...**», подробнее на сайте **eltex-co.ru** в разделе «**Продукты / Системы управления / Eltex.ACS**».

ПРИЛОЖЕНИЕ А

ИНСТРУКЦИЯ ПО ПРОГРАММИРОВАНИЮ УНИВЕРСАЛЬНОГО ПУЛЬТА ДУ

Для управления телевизором с помощью универсального пульта нужно назначить функции кнопок пульта телевизора кнопкам универсального пульта, находящимся в блоке TV CONTROL. Для управления телевизором используются только кнопки блока TV CONTROL: TVIN, V-, V+ – рисунок 19.



Рисунок 18 – Универсальный пульт дистанционного управления

Чтобы запрограммировать кнопки универсального пульта, выполните следующие действия:

1. Нажмите и удерживайте кнопку "SET" в течении 3 секунд. Красный светодиод пульта дистанционного управления начнет гореть ярче – это значит, что переход в режим программирования кнопок выполнен.
2. Нажмите кнопку, которую необходимо запрограммировать. Красный световой индикатор при этом начнет мигать.
3. Направьте инфракрасный передатчик программируемого пульта на пульт управления телевизором (держите пульты на расстоянии 3-5 см) и нажмите кнопку на пульте телевизора, функции которой нужно передать.
4. После успешного программирования кнопок пульта, светодиод промигает три раза, после чего начнет непрерывно светиться. Теперь можете выбрать другие кнопки для программирования.
5. После программирования кнопок пульта, нажмите кнопку "SET", чтобы выйти из режима программирования кнопок. Красный светодиод погаснет.

ПРИЛОЖЕНИЕ Б

ИНСТРУКЦИЯ ПО ПРОГРАММИРОВАНИЮ КНОПКИ ON/OFF TV ДЛЯ ВЛУЕОТН-ПУЛЬТА¹

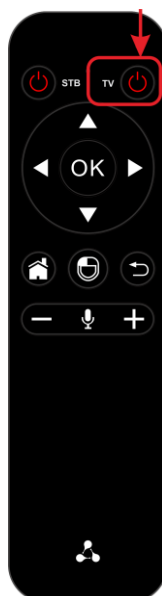

Для того, чтобы использовать кнопку On/Off TV для включения/выключения вашего телевизора, необходимо ее запрограммировать. Для этого:

1. Зажмите и удерживайте кнопку On/Off TV –  – около 3 секунд. Когда индикатор пульта загорится красным, кнопку можно отпустить.
2. Нажмите еще один раз на кнопку TV. Индикатор начнет мерцать — кнопка пульта готова к получению новой функции.
3. Направьте пульт приставки и пульт телевизора друг на друга (держите пульты на расстоянии 3-5 см.).
4. Зажмите кнопку включения/выключения на пульте телевизора.

При успешном обучении красный индикатор моргнет 3 раза, после этого будет гореть постоянно.

Если обучение не прошло, индикатор будет быстро мерцать и через 10 секунд начнет гореть постоянно. В этом случае необходимо повторить шаги 2-4.

5. После успешного обучения необходимо нажать любую кнопку, кроме On/Off TV, для выхода из режима обучения.

¹ Поддерживается только в NV-710-WB

ТЕХНИЧЕСКАЯ ПОДДЕРЖКА

Для получения технической консультации по вопросам эксплуатации оборудования ООО «Предприятие «ЭЛТЕКС» Вы можете обратиться в Сервисный центр компании:

Форма обратной связи на сайте: <https://eltex-co.ru/support/>

Servicedesk: <https://servicedesk.eltex-co.ru>

На официальном сайте компании Вы можете найти техническую документацию и программное обеспечение для продукции ООО «Предприятие «ЭЛТЕКС», обратиться к базе знаний, оставить интерактивную заявку или проконсультироваться у инженеров Сервисного центра на техническом форуме.

Официальный сайт компании: <https://eltex-co.ru/>

Технический форум: <https://eltex-co.ru/forum>

База знаний: <https://docs.eltex-co.ru/display/EKB/Eltex+Knowledge+Base>

Центр загрузок: <https://eltex-co.ru/support/downloads>